



DESIGN / BUILD / INNOVATE  
DISEÑAR / CONSTRUIR / INNOVAR  
ПРОЕКТУВАННЯ / ВИРОБНИЦТВО / ІННОВАЦІЇ

# GENERAL CATALOGUE CATÁLOGO GENERAL ЗАГАЛЬНИЙ КАТАЛОГ



# 2023







# 30 YEAR SERVICE LIFE AÑOS DE VIDA ÚTIL



## DESIGN

All products are designed at our factory in Pamplona  
Our design guidelines are functionality, ergonomics, asepsis, a tasteful design

## BUILD

The components used are mainly manufactured in Spain and Germany  
We cooperate with a network of approximately 60 suppliers  
The components designed by Insausti technical office are manufactured in suppliers production plants  
All trolleys and accessories are assembled upon request at our factory in Pamplona

## INNOVATE

Insausti products are developed for health professionals who think long-term and wish to offer their patients an excellent human and technical service

## ПРОЕКТУВАННЯ

Усі продукти розроблені на нашому заводі в Памплоні  
Наші принципи проектування – функціональність, ергономічність, асептика, вишуканий дизайн

## ВИРОБНИЦТВО

Компоненти, які використовуються, в основному виробляються в Іспанії та Німеччині  
Ми співпрацюємо з мережею постачальників, що налічує близько 60 постачальників  
Компоненти, розроблені технічним офісом Insausti, виготовляються на заводах постачальників  
Усі візки та аксесуари збираються на замовлення на нашому заводі в Памплоні

## ІННОВАЦІЇ

Продукція Insausti розроблена для медичних працівників, які думають довгостроково та хочуть запропонувати своїм пацієнтам відмінне людське та технічне обслуговування.

## INDEX ЗМІСТ

|   |  |           |
|---|--|-----------|
| <b>1 - TECHNICAL FEATURES</b>           | <b>ТЕХНІЧНІ ХАРАКТЕРИСТИКИ</b>                   | <b>6</b>  |
| <b>2 - MEDICAL TROLLEYS</b>             | <b>МЕДИЧНІ ВІЗКИ</b>                             |           |
| <b>LOW TROLLEYS</b>                     | <b>НИЗЬКІ ВІЗКИ</b>                              | <b>16</b> |
| <b>MULTIFUNCTION</b>                    | <b>БАГАТОФУНКЦІОНАЛЬНІ</b>                       |           |
| <b>SQS</b>                              |  | <b>18</b> |
| <b>300 SERIES</b>                       | <b>СЕРІЯ</b>                                     | <b>22</b> |
| <b>ANAESTHESIA</b>                      | <b>АНЕСТЕЗІОЛОГІЧНІ</b>                          |           |
| <b>SQS</b>                              |  | <b>30</b> |
| <b>300 SERIES</b>                       | <b>SERIE</b>                                     | <b>31</b> |
| <b>MRI</b>                              | <b>MPT</b>                                       | <b>34</b> |
| <b>DIFFICULT INTUBATION / ISOLATION</b> | <b>СКЛАДНА ІНТУБАЦІЯ / ІНФЕКЦІЙНІ ВІДДІЛЕННЯ</b> | <b>36</b> |
| <b>PLASTER TROLLEY</b>                  | <b>ВІЗОК ДЛЯ ГІПСУ</b>                           | <b>37</b> |
| <b>EMERGENCY</b>                        | <b>НЕВІДКЛАДНА ДОПОМОГА</b>                      |           |
| <b>SQM</b>                              |  | <b>40</b> |
| <b>PAEDIATRIC</b>                       | <b>ПЕДІАТРІЯ</b>                                 | <b>42</b> |
| <b>100 SERIES</b>                       | <b>СЕРІЯ</b>                                     | <b>43</b> |
| <b>TREATMENT</b>                        | <b>ПРОЦЕДУРНІ</b>                                |           |
| <b>SQM</b>                              |  | <b>48</b> |
| <b>100 SERIES</b>                       | <b>СЕРІЯ</b>                                     | <b>50</b> |
| <b>TRANSPORT T. WITH CASSETTES</b>      | <b>ТРАНСПОРТНІ З КАСЕТАМИ</b>                    | <b>58</b> |
| <b>UNIT DOSE MEDICATION</b>             | <b>ДЛЯ ЛІКАРСЬКИХ ЗАСОБІВ</b>                    | <b>62</b> |
| <b>TRANSPORT</b>                        | <b>ТРАНСПОРТНІ</b>                               | <b>68</b> |
| <b>STORAGE FURNITURE</b>                | <b>ДЛЯ ЗБЕРІГАННЯ</b>                            | <b>74</b> |
| <b>3 - BASIC TROLLEYS</b>               | <b>БАЗОВІ ВІЗКИ</b>                              |           |
| <b>SQUARE TROLLEYS</b>                  | <b>КВАДРАТНІ ВІЗКИ</b>                           | <b>77</b> |
| <b>SIMPLE TROLLEYS</b>                  | <b>ПРОСТІ ВІЗКИ 300</b>                          | <b>78</b> |
| <b>DOUBLE TROLLEYS</b>                  | <b>ПОДВІЙНІ ВІЗКИ 300</b>                        | <b>80</b> |
| <b>LOW TROLLEYS</b>                     | <b>НИЗЬКІ ВІЗКИ</b>                              | <b>82</b> |
| <b>SQUARE TROLLEYS</b>                  | <b>КВАДРАТНІ ВІЗКИ SQM</b>                       | <b>84</b> |
| <b>SIMPLE TROLLEYS</b>                  | <b>ПРОСТІ ВІЗКИ 100</b>                          | <b>85</b> |
| <b>4 - ACCESSORIES</b>                  | <b>АКСЕСУАРИ</b>                                 | <b>86</b> |

**TECHNICAL FEATURES** ТЕХНІЧНІ ХАРАКТЕРИСТИКИ

~~ISO~~

**SQUARE TROLLEY** КВАДРАТНІ ВІЗКИ **CE**

**480 x 480 мм**



Prepared for elevated accessories

Підготовлений до підвищених аксесуарів

Monobloc structure of AISI-304  
stainless steel  
Union with rivets and TIG welding

Моноблочна конструкція з  
нержавіючої сталі AISI-304  
З'єднання заклепками і зварювання  
TIG

Ergonomic handle  
Ергономічна ручка

Total opening  
Steel ball-bearing slides  
with retention system, 20 kg

Повне відкриття  
Сталеві напрямні на  
шарикопідшипниках із  
системою утримання,  
20 кг



Front stop  
It protects the slide against  
strong impacts when closing

Передній обмежувач  
Захищає направляючі від сильних  
ударів під час закриття

Prepared for ref. 32R, 37R, 50, 51, 57

Підготовлено для арт. 32R, 37R, 50, 51, 57

**TECHNICAL FEATURES** ТЕХНІЧНІ ХАРАКТЕРИСТИКИ

**SIMPLE TROLLEY** ПРОСТІ ВІЗКИ **CE**  
**DOUBLE TROLLEY** ПОДВІЙНІ ВІЗКИ **CE**

**ISO**  
**640 x 480 мм**  
**900 x 630 мм**



600 x 400 mm ISO drawers  
 Вставні корзини шухляд ISO 600 x 400 мм



Prepared for elevated accessories  
 Підготовлений до підвищених аксесуарів

Monobloc structure of AISI-304 stainless steel  
 Union with rivets and TIG welding  
 Моноблочна конструкція з нержавіючої сталі AISI-304  
 З'єднання заклепками і зварювання TIG

Ergonomic handle  
 Ергономічна ручка

Total opening  
 Steel ball-bearing slides with retention system, 20 kg

Повне відкриття  
 Сталеві напрямні на шарикопідшипниках із системою утримання, 20 кг



Front stop  
 It protects the slide against strong impacts when closing

Передній обмежувач  
 Захищає направляючі від сильних ударів при закриванні

Prepared for ref. 32L, 37L, 32NL, 37NL  
 Підготовлено для арт. 32L, 37L, 32NL, 37NL

**TECHNICAL FEATURES ТЕХНІЧНІ ХАРАКТЕРИСТИКИ**

**SQUARE TROLLEY КВАДРАТНІ ВІЗКИ**

~~ISO~~ 480 x 480 мм

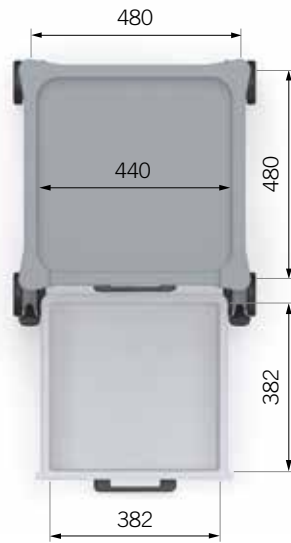

**SQS**

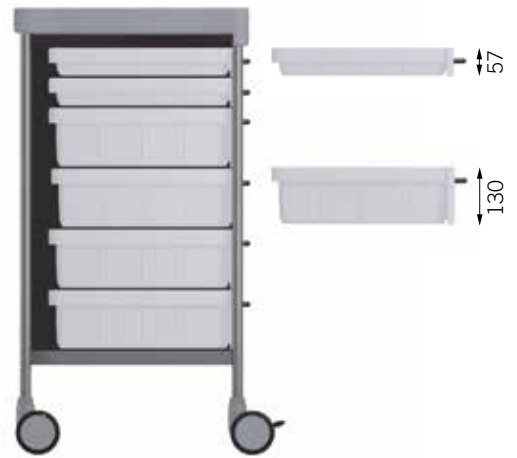

**SQM**



**DOUBLE TROLLEY ПОДВІЙНІ ВІЗКИ**

ISO 900 x 630 мм

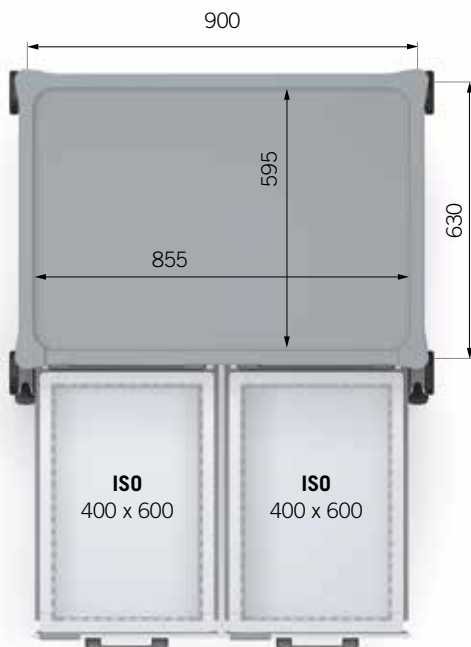

**300 SERIES СЕРІЯ**

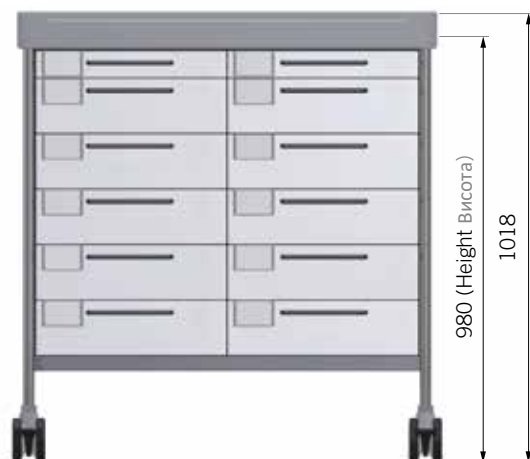

**TECHNICAL FEATURES ТЕХНІЧНІ ХАРАКТЕРИСТИКИ**

**SIMPLE TROLLEY ПРОСТІ ВІЗКИ**

**ISO 640 x 480 мм**

ISO International Organization for Standardisation, ISO norm 3394  
600 x 400 mm ISO drawers. Standard, interchangeable with hospital ISO furniture

ISO Міжнародна організація стандартизації, стандарт ISO 3394  
Вставні корзини ISO 600 x 400 мм. Стандартний, взаємозамінний з лікарняними меблями ISO

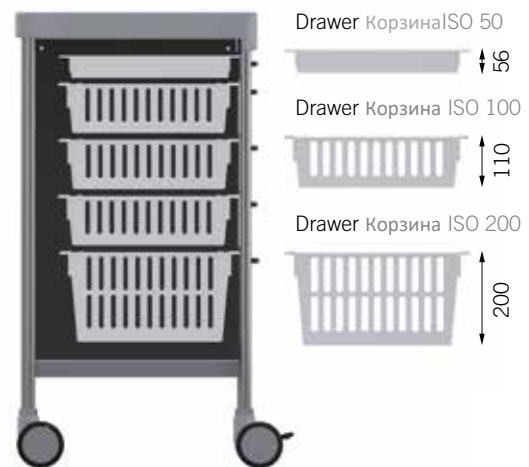
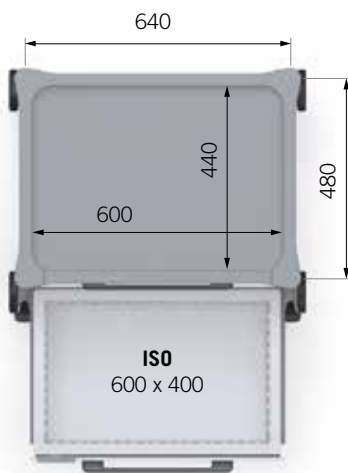

**LOW НИЗЬКІ**



**300 SERIES СЕРІЯ**



**100 SERIES СЕРІЯ**

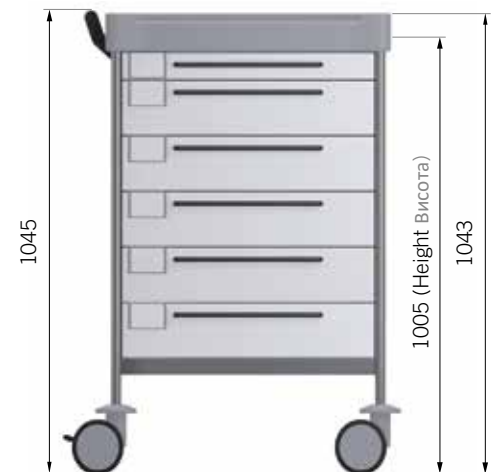

**TECHNICAL FEATURES** ТЕХНІЧНІ ХАРАКТЕРИСТИКИ

**↓ STATIC TROLLEYS**  
**SQS, 300 SERIES**

- The work surface design allows you to move the trolley without needing the push handle
- Ø 100 mm wheels
- 2 antistatic, 2 with brake at the front part

**↓ МАЛОМОБІЛЬНІ ВІЗКИ**  
**SQS, 300 СЕРІЯ**

- Конструкція робочої поверхні дозволяє переміщати візок без ручки
- Колеса Ø 100 мм
- 2 антистатичні, 2 з гальмом на передній частині

**→ EXTENSIVE MOBILITY TROLLEYS**  
**SQM, 100 SERIES**

- Elevated push handle left side
- Bumpers for hits
- Ø 125 mm wheels
- 2 antistatic, 2 with brake at left side
- High-tech wheels

**→ МОБІЛЬНІ ВІЗКИ**  
**SQM, 100 СЕРІЯ**

- Піднята ручка для штовхання зліва
- Бампери для захисту від ударів
- Колеса Ø 125 мм
- 2 антистатичні, 2 з гальмом зліва
- Високотехнологічні колеса



**TECHNICAL FEATURES** ТЕХНІЧНІ ХАРАКТЕРИСТИКИ

**STORAGE FURNITURE** ДЛЯ ЗБЕРІГАННЯ  
**700 SERIES** СЕРІЯ

**ISO**  
**640 x 480 мм**



**STATIC TROLLEYS**

МАЛОМОБІЛЬНІ ВІЗКИ



- Monobloc structure of AISI-304 stainless steel  
Union with rivets and TIG welding
- Phenolic doors with key locking
- Ø 100 mm wheels  
2 antistatic, 2 with brake at the front part
- Моноблочна конструкція з нержавіючої сталі AISI-304  
З'єднання заклепками і зварювання TIG
- Двері з фенолу з замком на ключ
- Колеса Ø 100 мм  
2 антистатичні, 2 з гальмом спереду

**TRANSPORT** ТРАНСПОРТНІ  
**600 SERIES** СЕРІЯ

**ISO**  
**640 x 480 мм**  
**900 x 630 мм**



**EXTENSIVE MOBILITY TROLLEYS**

МОБІЛЬНІ ВІЗКИ



- Monobloc structure of AISI-304 stainless steel  
Union with rivets and TIG welding
- Phenolic doors with key locking
- Vertical handles, both sides
- Ø 125 mm wheels  
2 antistatic, 2 with dual lock at the right side
- Моноблочна конструкція з нержавіючої сталі AISI-304  
З'єднання заклепками і зварювання TIG
- Фенольні двері з замком на ключ
- Вертикальні ручки, з двох сторін
- Колеса Ø 125 мм  
2 антистатичні, 2 з подвійним замком праворуч



Fixed wheel

Фіксоване колесо



Swivel wheel

Поворотне колесо



Locked wheel

Заблоковане колесо

## **TECHNICAL FEATURES** ТЕХНІЧНІ ХАРАКТЕРИСТИКИ

### **PE, PP**

Withstand disinfectants for the elimination of pathogens

Withstand 100% pure alcohol (not diluted), bleach, detergent, soap solutions, oils, polish, aqueous ammonia, chlorhexidine

Withstand constant cleaning protocols, they do not degrade

Витримує дезінфікуючі засоби для знищення патогенів

Витримує 100% чистий спирт (не розбавлений), відбілювач, миючий засіб, мильні розчини, масла, поліроль, аміак, хлоргексидин.

Витримують постійні протоколи очищення, не деградують

### **PE, POLYETHYLENE WORK SURFACE** ПОЛІЕТИЛЕНОВА РОБОЧА ПОВЕРХНЯ

Protection on all 4 sides

Захист з усіх 4 сторін



### **PP, POLYPROPYLENE SQUARE DRAWERS** ШУХЛЯДИ ПОЛІПРОПІЛЕНОВІ КВАДРАТНІ

Drawers made in a single piece

Висувні шухляди виготовлені цілісними деталями



**TECHNICAL FEATURES ТЕХНІЧНІ ХАРАКТЕРИСТИКИ**

**SQUARE TROLLEY КВАДРАТНИЙ ВІЗОК**

Drawer colour Кольори шухляди



**W** White Білий



**B** Blue Синій



**R** Red Червоний

**SIMPLE TROLLEY / DOUBLE TROLLEY ПРОСТІ ВІЗКИ / ПОДВІЙНИ ВІЗКИ**

Front drawer colour Colores Колір фасаду шухляди



**W** White Білий



**B** Blue Синій



**F** Lilac Бузковий



**G** Green Зелений



**Y** Yellow Жовтий



**R** Red Червоний

**500 / 600 / 700 SERIES СЕРІЇ**

Door colour Колір дверей



**DN** Light grey Світло-сірий

## TECHNICAL FEATURES ТЕХНІЧНІ ХАРАКТЕРИСТИКИ

### CARD HOLDER ТРИМАЧ КАРТОК

**PATENTED ЗАПАТЕНТОВАНО**



**HC**

### WHITE CARDS БІЛІ КАРТКИ

Plastic material

ISO norm 7810 identification card, international standard

Пластиковий матеріал

Ідентифікаційна картка стандарту ISO 7810, міжнародний стандарт

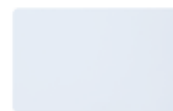

**CW**

### SIMPLE TROLLEY ПРОСТИЙ ВІЗОК

Each drawer includes as standard one card holder and one white card

Кожна шухляда стандартно містить один тримач карток і одну білу картку

**INCLUDED ВКЛЮЧЕНО**



**OPTIONAL ОПЦІЯ**

**INCLUDED ВКЛЮЧЕНО**



**OPTIONAL ОПЦІЯ**

## TECHNICAL FEATURES ТЕХНІЧНІ ХАРАКТЕРИСТИКИ

### COLOUR CARDS (optional) КОЛЬОРОВІ КАРТКИ (опція)



**CR** Red Червоний



**CF** Lilac Бузковий



**CY** Yellow Жовтий



**CG** Green Зелений



**CB** Blue Синій



**CP** Pink Рожевий



**CO** Orange Помаранчевий



**CN** Grey Сірий

### DOUBLE TROLLEY ПОДВІЙНІ ВІЗКИ

Each drawer includes as standard one card holder and one white card

Кожна шухляда стандартно містить один тримач карток і одну білу картку



**LOW TROLLEYS, REDUCED HEIGHT**

НИЗЬКІ ВІЗКИ, ЗМЕНШЕНА ВИСОТА

CE

~~ISO~~  
480 x 480 мм

GYNECOLOGY, TRAUMATOLOGY, DIAGNOSIS, DRESSING, INJECTIONS, OUTPATIENTS CLINICS

ГІНЕКОЛОГІЯ, ТРАВМАТОЛОГІЯ, ДІАГНОСТИКА, ПЕРЕВ'ЯЗКИ, ІН'ЕКЦІЇ, АМБУЛАТОРІЯ



**STATIC TROLLEYS**

МАЛОМОБІЛЬНІ ВІЗКИ



**Q002LW B**  
SQ061M4LW B.26LW(R1Q)

## LOW TROLLEYS, REDUCED HEIGHT

НИЗЬКІ ВІЗКИ, ЗМЕНШЕНА ВИСОТА



**STATIC TROLLEYS**

МАЛОМОБІЛЬНІ ВІЗКИ

To store it under 900 mm work tables  
For users working in sitting position

Для зберігання під робочими столами 900 мм  
Для користувачів, які працюють сидячи

~~ISO~~

**480 x 480 мм**



**Q001LW B**  
SQ061M4LW B.32R



**Q003LW W**  
SQ061M4LW W.26LW(R1Q).30.33L



**Q004LW W**  
SQ061M4LW W.26(RA4Q.A5).32R

**ISO**

**640 x 480 mm**



**3100LW W**  
362M5LW W.32R



**3103LW B**  
362M5LW B.32L.33R.50



**3105LW G**  
362M5LW G.26(RA4.A5).32R

**MULTIFUNCTION** БАГАТОФУНКЦІОНАЛЬНІ  
**SQS** CE

~~ISO~~

480 x 480 mm

ICU, CARDIOLOGY, TRAUMATOLOGY, DIAGNOSIS, DRESSING, INJECTIONS, OUTPATIENTS CLINICS

РЕАНІМАЦІЯ, КАРДІОЛОГІЯ, ТРАВМАТОЛОГІЯ, ДІАГНОСТИКА, ПЕРЕВ'ЯЗКИ, ІН'ЕКЦІЇ, АМБУЛАТОРІЯ



**STATIC TROLLEYS**

МАЛОМОБІЛЬНІ ВІЗКИ



**Q024 W**  
SQ021 W.26LW(R1Q)

**CENTRAL SUPPORT**

ЦЕНТРАЛЬНА ПІДТРИМКА



**R1Q**

**BIN (Optional)**

ВІДРО (Опція)



**50 - 13 LITRES** ЛІТРІВ  
**51 - 26 LITRES** ЛІТРІВ

**MULTIFUNCTION** БАГАТОФУНКЦІОНАЛЬНІ  
**SQS** 

~~ISO~~  
**480 x 480 мм**

ICU, CARDIOLOGY, TRAUMATOLOGY, DIAGNOSIS, DRESSING, INJECTIONS, OUTPATIENTS CLINICS

РЕАНІМАЦІЯ, КАРДІОЛОГІЯ, ТРАВМАТОЛОГІЯ, ДІАГНОСТИКА, ПЕРЕВ'ЯЗКИ, ІН'ЕКЦІЇ, АМБУЛАТОРІЯ



**STATIC TROLLEYS**

МАЛОМОБІЛЬНІ ВІЗКИ



**Q068 B**  
SQ061 B.26(R2Q.R1Q).33R.46.50

**CENTRAL SHELF**

ЦЕНТРАЛЬНА ПОЛИЧКА



**R2Q**

**CENTRAL SUPPORT**

ЦЕНТРАЛЬНА ПІДТРИМКА



**R1Q**



Contaminated waste on  
right side

Забруднені відходи з  
правого боку

**MULTIFUNCTION** БАГАТОФУНКЦІОНАЛЬНІ  
**SQS** CE

~~ISO~~  
**480 x 480 мм**

ICU, CARDIOLOGY, TRAUMATOLOGY, DIAGNOSIS, DRESSING, INJECTIONS, OUTPATIENTS CLINICS

РЕАНІМАЦІЯ, КАРДІОЛОГІЯ, ТРАВМАТОЛОГІЯ, ДІАГНОСТИКА, ПЕРЕВ'ЯЗКИ, ІН'ЕКЦІЇ, АМБУЛАТОРІЯ



**STATIC TROLLEYS**

МАЛОМОБІЛЬНІ ВІЗКИ



**Q092 W.(6)CP**  
SQ061 W.26(RA5Q.A5.R1Q).30.33L.(6)CP

**3 GLOVE BOX HOLDER (Optional)**  
ТРИМАЧ З КОРОБОК З  
РУКАВИЧКАМИ (Опція)



46

**BIN (Optional)**  
ВІДРО (Опція)



**50 - 13 LITRES** ЛІТРІВ  
**51 - 26 LITRES** ЛІТРІВ

**MULTIFUNCTION БАГАТОФУНКЦІОНАЛЬНІ**  
**SQS CE**

~~ISO~~  
**480 x 480 мм**



**STATIC TROLLEYS**

**МАЛОМОБІЛЬНІ ВІЗКИ**



**Q025 W**  
SQ022 W.32R



**Q027 B**  
SQ021TXQ B.26M(R75QM)



**Q054 B**  
SQ061 B.32R



**Q058 B**  
SQ061 B.32R.46



**Q063 W**  
SQ061 W.32L.33R.50



**Q064 W**  
SQ061 W.26(RA4Q.A5).32L.33R.50



**Q072 B**  
SQ061 B.30.32L



**Q077 W**  
SQ061 W.26LW(R1Q).30.33L



**Q091 W**  
SQ061 W.26(RA4Q.A5).32R

**MULTIFUNCTION** БАГАТОФУНКЦІОНАЛЬНІ  
**300 SERIES** СЕРІЯ **CE**

**ISO**  
**640 x 480 мм**

ICU, CARDIOLOGY, TRAUMATOLOGY, DIAGNOSIS, DRESSING, INJECTIONS, OUTPATIENTS CLINICS

РЕАНІМАЦІЯ, КАРДІОЛОГІЯ, ТРАВМАТОЛОГІЯ, ДІАГНОСТИКА, ПЕРЕВ'ЯЗКИ, ІН'ЕКЦІЇ, АМБУЛАТОРІЯ



**STATIC TROLLEYS**

МАЛОМОБІЛЬНІ ВІЗКИ



**CENTRAL SHELF**

ЦЕНТРАЛЬНА ПОЛИЧКА



**R2**



Contaminated waste on  
right side

Забруднені відходи з  
правого боку

**3132 W**  
365 W.26LW(R2).32L.33R.50

**MULTIFUNCTION** БАГАТОФУНКЦІОНАЛЬНІ  
**300 SERIES** СЕРІЯ **CE**

**ISO**  
**640 x 480 мм**

ICU, CARDIOLOGY, TRAUMATOLOGY, DIAGNOSIS, DRESSING, INJECTIONS, OUTPATIENTS CLINICS

РЕАНІМАЦІЯ, КАРДІОЛОГІЯ, ТРАВМАТОЛОГІЯ, ДІАГНОСТИКА, ПЕРЕВ'ЯЗКИ, ІН'ЕКЦІЇ, АМБУЛАТОРІЯ



**STATIC TROLLEYS**

МАЛОМОБІЛЬНІ ВІЗКИ



**CENTRAL SUPPORT**

ЦЕНТРАЛЬНА ПІДТРИМКА



**R1**

**3133 F**  
 365 F.26LW(R1).46.50

**MULTIFUNCTION БАГАТОФУНКЦІОНАЛЬНІ**  
**300 SERIES СЕРІЯ** **CE**

**ISO**  
**640 x 480 мм**

ICU, CARDIOLOGY, TRAUMATOLOGY, DIAGNOSIS, DRESSING, INJECTIONS, OUTPATIENTS CLINICS

РЕАНІМАЦІЯ, КАРДІОЛОГІЯ, ТРАВМАТОЛОГІЯ, ДІАГНОСТИКА, ПЕРЕВ'ЯЗКИ, ІН'ЕКЦІЇ, АМБУЛАТОРІЯ



**STATIC TROLLEYS**

МАЛОМОБІЛЬНІ ВІЗКИ

**COMPUTER MEDICAL TROLLEY**

МЕДИЧНИЙ ВІЗОК ДЛЯ КОМП'ЮТЕРА



**3180 Y**  
362M6TX Y.26M(R75M)

**VESA MONITOR SUPPORT**

ПІДТРИМКА МОНІТОРІВ VESA



**26M(R75M)**

3 Positions, adjustable

3 позиції, регульовані

**CABLE LEAD THROUGH**

ПРОВЕДЕНИЙ КАБЕЛЬ



**KEYBOARD DRAWER**

ШУХЛЯДА ДЛЯ КЛАВІАТУРИ



**MULTIFUNCTION БАГАТОФУНКЦІОНАЛЬНІ**  
**300 SERIES СЕРІЯ** **CE**

**ISO**  
**640 x 480 мм**



**STATIC TROLLEYS**

**МАЛОМОБІЛЬНІ ВІЗКИ**



**3102 B**  
 322 B.32R



**3105 Y**  
 332 Y.26LW(R1)



**3174 G**  
 332TX G.26M(R75M)



**3129 W**  
 365 W.32R



**3127 F**  
 365 F.32R.46



**3131 W**  
 365 W.30.32L



**3151 B**  
 365 B.26LW(R1).33R.50



**3140 F**  
 365 F.26LW(R1).30.46.50



**3145 G**  
 365 G.26(RA5.A5.R1).32R

**MULTIFUNCTION БАГАТОФУНКЦІОНАЛЬНІ**  
**300 SERIES СЕРІЯ** 

**ISO**  
**900 x 630 мм**

**TRAUMATOLOGY, DRESSING, SURGERY**

**ТРАВМАТОЛОГІЯ, ПЕРЕВ'ЯЗКИ, ХІРУРГІЯ**



**STATIC TROLLEYS**

**МАЛОМОБІЛЬНІ**  
**ВІЗКИ**



**3826 B**  
N365 B.26LW(R2N).32NR



**3800 G**  
N322 G.26LW(R1N)



**3818 F**  
N365 F.26LW(R1N)



**3830 Y**  
N365 Y.26(R2N.R1N)

**MULTIFUNCTION** БАГАТОФУНКЦІОНАЛЬНІ  
**300 SERIES** СЕРІЯ **CE**

**ISO**  
**900 x 630 мм**

**TRAUMATOLOGY, DRESSING, SURGERY**

ТРАВМАТОЛОГІЯ, ПЕРЕВ'ЯЗКИ, ХІРУРГІЯ



**STATIC TROLLEYS**

МАЛОМОБІЛЬНІ ВІЗКИ



**ANAESTHESIA** АНЕСТЕЗІОЛОГІЧНІ  
**3956 G**

N365 G.26(RA4N.A5.R2N).32NR



**3840 W**

N365 W.26(R7N.R7N).32NR



**3934 B**

N365 B.26(RA4N.A5).(2)32NR.33L



**3942 W**

N365 W.26(RA5N.A5.R1N)



**ANAESTHESIA АНЕСТЕЗІОЛОГІЧНІ**



**ANAESTHESIA АНЕСТЕЗІОЛОГІЧНІ**  
**SQS CE**

~~ISO~~

**480 x 480 мм**

**EMERGENCY ROOM, OPERATING ROOM, REANIMATION AREA**  
**НЕВІДКЛАДНА ДОПОМОГА, ОПЕРАЦІЙНА, РЕАНІМАЦІЙНА**



**STATIC TROLLEYS**

**МАЛОМОБІЛЬНІ ВІЗКИ**

**CENTRAL SHELF (Optional)**

**ЦЕНТРАЛЬНА ПОЛИЧКА (Опція)**



**R2Q**

For medication labels dispenser,  
syringe identification

Для диспенсера з етикетками для  
ліків, ідентифікації шприців



**DIVIDERS (Optional)**

**РОЗДІЛЬНИКИ(Опція)**



**6 DMQ**

**Q096 W**  
SQ061 W.26(RA4Q.A5).30.32L

**ANAESTHESIA АНЕСТЕЗИОЛОГІЧНІ**  
**300 SERIES СЕРІЯ** **CE**

**ISO**  
**640 x 480 мм**

**EMERGENCY ROOM, OPERATING ROOM, REANIMATION AREA**  
**НЕВІДКЛАДНА ДОПОМОГА, ОПЕРАЦІЙНА, РЕАНІМАЦІЙНА**



**STATIC TROLLEYS**

МАЛОМОБІЛЬНІ ВІЗКИ



**3684 B**  
 365 B.26(RA4.A5.R2).30.32L

**CENTRAL SHELF**

ЦЕНТРАЛЬНА ПОЛИЧКА



**R2**

For medication labels dispenser,  
 syringe identification

Для диспенсера з етикетками  
 для ліків, ідентифікації шприців

**DIVIDER SET (Optional)**

НАБІР РОЗДІЛЬНИКІВ (Опція)



**H5/16**

**ANAESTHESIA АНЕСТЕЗІОЛОГІЧНІ**  
**300 SERIES СЕРІЯ** 

**ISO**  
**640 x 480 мм**

**EMERGENCY ROOM, OPERATING ROOM, REANIMATION AREA**  
**НЕВІДКЛАДНА ДОПОМОГА, ОПЕРАЦІЙНА, РЕАНІМАЦІЙНА**



**STATIC TROLLEYS**

**МАЛОМОБІЛЬНІ ВІЗКИ**

**LAPTOP BASE**

**ПІДСТАВКА ДЛЯ НОУТБУКА**



**27EV**



**3611 G**  
365 G.26(RA4.A5).27EV.32R

**ANAESTHESIA АНЕСТЕЗІОЛОГІЧНІ**  
**300 SERIES СЕРІЯ** 

**ISO**  
**640 x 480 мм**



**STATIC TROLLEYS**

**МАЛОМОБІЛЬНІ ВІЗКИ**



**3607 G**  
 365 G.26(RA4.A5).32R



**3650 G**  
 365 G.26(RA4.A5).30.(2)32L



**3680 Y**  
 365 Y.26(RA5.A5.R1).30.33L



**3609 Y**  
 365 Y.26(RA4.A5).(2)32R.33L



**3685 B**  
 365 B.26(RA4.A5.R2).30.(2)32L



**3687 B**  
 365 B.26(RA4.A5.R2).30.33L.44L



**3694 W**  
 362M6 W.26(RA4.A5.R2).30.32L



**3695 W**  
 362M6TX W.26M(R75M).30.(2)32L



**STATIC TROLLEYS**

МАЛОМОБІЛЬНІ ВІЗКИ

**ANAESTHESIA**  
АНЕСТЕЗІОЛОГІЧНІ



**3607MRI G**  
365MRI G.26(RA4.A5).32R



3 Tesla

Certificate of MRI conformance  
Сертифікат відповідності МРТ

**3 GLOVE BOX HOLDER (Optional)**  
ТРИМАЧ З КОРОБОК ДЛЯ  
РУКАВИЧОК (Опція)



46

**BIN (Optional)**  
ВІДРО (Опція)



50 - 13 LITRES ЛІТРІВ  
51 - 26 LITRES ЛІТРІВ

**MRI ROOM КАБІНЕТ МРТ**

CE

ISO  
640 x 480 мм



**STATIC TROLLEYS**

МАЛОМОБІЛЬНІ ВІЗКИ

Trolley manufactured with antimagnetic materials  
4 antistatic wheels with brake

Візок виготовлений з антимагнітних матеріалів  
4 антистатичних колеса з гальмом



3 Tesla

Certificate of MRI conformance

Сертифікат відповідності МРТ

**MULTIFUNCTION**  
БАГАТОФУНКЦІОНАЛЬНІ



305MRI

**MULTIFUNCTION**  
БАГАТОФУНКЦІОНАЛЬНІ



3102MRI B  
322MRI B.32R

**MULTIFUNCTION**  
БАГАТОФУНКЦІОНАЛЬНІ



3126MRI W  
364MRI W.32R

**MULTIFUNCTION**  
БАГАТОФУНКЦІОНАЛЬНІ



3129MRI W  
365MRI W.32R

**EMERGENCY**  
НЕВІДКЛАДНА ДОПОМОГА



3232MRI R  
365MRI R.12.14.(2)32R.36.41

**STORAGE**  
ЗБЕРІГАННЯ



706MRI 0P.AST7.(2)60.(4)72.73

**DIFFICULT INTUBATION** СКЛАДНА ІНТУБАЦІЯ  
**300 SERIES** СЕРІЯ **CE**

**ISO**  
**640 x 480 мм**



**3702 W**  
 364M6 W.12B.14.32R



**3708 W**  
 364M6 W.12B.14.26LW(R2).32R.36.44L

**SUCTION UNIT SUPPORT**  
 (Optional)  
 ПІДТРИМКА ДЛЯ АСПІРАТОРА  
 (Опція)



**39R**

**ISOLATION** ДЛЯ ІНФЕКЦІЙНИХ ВІДДІЛЕНЬ  
**300 SERIES** СЕРІЯ **CE**

**ISO**  
**640 x 480 мм**

Infection control

To store protective disposable material, clothes, caps, masks, gloves, hose

Інфекційний контроль

Для зберігання одноразових засобів захисту, одягу, шапок, масок, рукавичок, шлангів



**3732 Y**  
 366M6 Y.46



**3738 Y**  
 366M6 Y.46.48L.51

**GOWN SUPPORT**  
 (Optional)  
 ПІДТРИМКА ДЛЯ ХАЛАТІВ  
 (Опція)



**41**

**PLASTER TROLLEY** ВІЗОК ДЛЯ ГІПСУ  
**300 SERIES** СЕРІЯ **CE**

**ISO**  
**900 x 630 mm**

Stainless steel AISI-304 monobloc structure.

Polyethylene work surface, PE

**LXN** Stainless steel protection, resists contact with fiberglass bandages

Моноблочна структура з нержавіючої сталі AISI-304.

Робоча поверхня поліетиленова, PE

**LXN** Захист з нержавіючої сталі, протистоїть контакту з пов'язками зі скловолокна



**BANDAGE SHELF ROLLS**  
**ПОЛИЦЯ ДЛЯ БЛІНДАЖІВ**

5 dividers, adjustable  
 5 роздільників, регулюються



**R12N**

**2 PLASTER-BASIN SUPPORT**  
**2 ПЛАСТИКОВІ ТАЗА ДЛЯ ГІПСУ**

Two 9 litres basins, PP  
 Removable, supports on ref. 37NR

Два тазу 9 л, PP  
 Знімні, опори на арт. 37NR



**49RI**

**3890 W**  
 N322 W.LXN.26(R12N.R2N).37NR.49RI

**EMERGENCY** НЕВІДКЛАДНА ДОПОМОГА



**EMERGENCY** НЕВІДКЛАДНА ДОПОМОГА



**EMERGENCY** НЕВІДКЛАДНА ДОПОМОГА  
**SQM** **CE**

~~ISO~~

480 x 480 мм



**EXTENSIVE MOBILITY TROLLEYS**

МОБІЛЬНІ ВІЗКИ

Defibrillator Дефібрилятор **Bexen cardio**



**Q260 R**  
SQ161 R.12.14.28.32R.34.36.40

**DIVIDERS (Optional)**  
РОЗДІЛЬНИКИ (Опція)



**6 DMQ**

**SUCTION UNIT SUPPORT (Optional)**  
ПІДТРИМКА ДЛЯ АСПІРАТОРА (Опція)



**39R**

**EMERGENCY НЕВІДКЛАДНА ДОПОМОГА**  
**SQM CE**

~~ISO~~  
**480 x 480 мм**



**EXTENSIVE MOBILITY TROLLEYS**

МОБІЛЬНІ ВІЗКИ

Security, manual locking  
 Numbered disposable seals  
 The seal guarantees that the trolley has been prepared and checked

Безпека, ручний замок  
 Одноразові номерні пломби  
 Пломба гарантує, що візок був підготовлений і перевірений



**Q200 R**  
 SQ021 R.AST.12B.14  
 Wheels Колеса Ø 100 мм



**Q222 R**  
 SQ161 R.12.14.36.40



**Q272 B**  
 SQ161 B.12.14.34.36.40



**Q250 R**  
 SQ161 R.12.14.30.34.36.40



**Q299 R**  
 SQ161 R.12.14.28.32R.34.36.39R.40



**Q265 R**  
 SQ161 R.12.14.26(R7Q).32R.34.36.40



**Q224 R**  
 SQ161 R.12.14.26LW(R7Q).28EV.  
 32R.34.36.40

**BROSELOW PAEDIATRIC EMERGENCY**  
**БРОСЕЛОВ ДИТЯЧА НЕВІДКЛАДНА ДОПОМОГА**  
**100 SERIES СЕРІЯ CE**

**ISO**

**640 x 480 мм**

**BROSELOW PAEDIATRIC TAPE**  
**(Optional)**  
**БРОСЕЛОВ ПЕДІАТРИЧНА СТРИЧКА**  
**(Опція)**



**TBR**



600 x 400 mm ISO drawers  
**HBR** Broselow 9 colour card holder set  
 Upper drawer without divider  
 4 drawers divided into 2 equal parts  
 Auxiliary lower drawer without divider  
 Корзини ISO 600 x 400 мм  
**HBR** Набір із 9 тримачів карток кольору  
 Broselow Верхня шухляда без розділювача  
 4 шухляди, розділені на 2 рівні частини.  
 Додаткова нижня шухляда без розділювача



**1200 W**  
 164M6 W.HBR.12B.14.36.40.(4)DS10



**1203 W**  
 164M6 W.HBR.12B.14.28.34.36.40.(4)DS10

**EMERGENCY НЕВІДКЛАДНА ДОПОМОГА**  
**100 SERIES СЕРІЯ СЕ**

**ISO**  
**640 x 480 мм**

**EXTENSIVE MOBILITY TROLLEYS**  
**МОБІЛЬНІ ВІЗКИ**



Security, manual locking  
 Numbered disposable seals  
 The seal guarantees that the trolley has been prepared and checked

Безпека, ручне замикання  
 Одноразові пронумеровані пломби  
 Пломба гарантує, що візок був підготовлений і перевірений

**2 DUAL LOCK WHEELS (Optional)**

**2 КОЛЕСА З ПОДВІЙНИМ БЛОКУВАННЯМ (Опція)**  
 Ø 125 мм



-  Fixed wheel  
Фіксоване колесо
-  Swivel wheel  
Поворотне колесо
-  Locked wheel  
Заблоковане колесо



**DIVIDER SET (Optional)**  
**НАБІР РОЗДІЛЬНИКІВ (Опція)**



**H5/16**

**SUCTION UNIT SUPPORT (Optional)**  
**ПІДСТАВКА ДЛЯ АСПІРАТОРА (Опція)**



**39R**

**1296 R**  
 165 R.12.14.28.32R.34.36.40

**EMERGENCY НЕВІДКЛАДНА ДОПОМОГА**  
**100 SERIES СЕРІЯ** **CE**

**ISO**

**640 x 480 мм**



**EXTENSIVE MOBILITY TROLLEYS**

**МОБІЛЬНІ ВІЗКИ**

**DIVIDER SET (Optional)**

**НАБІР РОЗДІЛЬНИКІВ (Опція)**



**H5/16**



**ROTATING ARM FOR DEFIBRILLATOR**

**ВАЖІЛЬ, ЩО ОБЕРТАЄТЬСЯ, ДЛЯ**  
**ДЕФІБРИЛЯТОРА**



**28EV**

**13 LITRES BIN (Optional)**

**ВІДРО 13 ЛІТРІВ (Опція)**



**50**



**1210 R**

162M6 R.12.14.26(RA5.A5.R1).28EV.32R.34.36.40

**EMERGENCY НЕВІДКЛАДНА ДОПОМОГА**  
**100 SERIES СЕРІЯ** **CE**

**ISO**  
**640 x 480 мм**



**EXTENSIVE MOBILITY TROLLEYS**

**МОБІЛЬНІ ВІЗКИ**



**1270 R**  
 165 R.12.14.28.36.40



**1272 B**  
 165 B.12.14.34.36.40



**1208 R**  
 162M6 R.12.14.28.32R.34.36.40



**1254 R**  
 165 R.12.14.32R.34.36.40.46



**1266 R**  
 165 R.12.14.28.34.36.40.44L



**1280 R**  
 165 R.12.14.30.34.36.40



**1299 R**  
 165 R.12.14.28.32R.34.36.39R.40



**1282 R**  
 165 R.12.14.26LW(R1).30.34.36.40



**1224 R**  
 165 R.12.14.26LW(R7).28EV.  
 32R.34.36.40





**TREATMENT ПРОЦЕДУРНІ**  
**SQM CE**

~~ISO~~

**480 x 480 мм**

**HOSPITALIZATION UNITS**

ГОСПІТАЛЬНІ ВІДДІЛЕННЯ



**EXTENSIVE MOBILITY TROLLEYS**

МОБІЛЬНІ ВІЗКИ

**COMPUTER MEDICAL TROLLEY**

МЕДИЧНИЙ ВІЗОК ДЛЯ КОМП'ЮТЕРА



**Q190 W**  
SQ161TXQ W.26M(R75QM).30.32L.46.50

**VESA MONITOR SUPPORT**

ПІДТРИМКА МОНИТОРІВ VESA



**26M(R75QM)**

3 Positions, adjustable

3 позиції, регульовані

**CABLE LEAD THROUGH**

ПРОВЕДЕНИЙ КАБЕЛЬ



**KEYBOARD DRAWER**

ШУХЛЯДА ДЛЯ КЛАВІАТУРИ



**TREATMENT ПРОЦЕДУРНІ**  
**SQM CE**

~~ISO~~  
**480 x 480 мм**

**HOSPITALIZATION UNITS**

ГОСПІТАЛЬНІ ВІДДІЛЕННЯ



**EXTENSIVE MOBILITY TROLLEYS**

МОБІЛЬНІ ВІЗКИ



**SQ022 W.AST.32R.50**  
Wheels Колеса Ø 100 мм



**Q105 B**  
SQ132 B.32R.50



**Q108 W.(6)CO**  
SQ161 W.27.32R.46.50.(6)CO



**Q106 W**  
SQ161 W.32R.46.50



**Q112 W**  
SQ161 W.32R.46.48L.50



**Q136 B**  
SQ161 B.26LW(R1Q).33R.46.50



**Q142 B**  
SQ161 B.30.32L.46.50



**Q150 B**  
SQ161 B.26LW(R1Q).30.46.50



**Q158 W**  
SQ161 W.26(RA5Q.A5.R1Q).  
30.33L.46.50

**TREATMENT ПРОЦЕДУРНІ**  
**100 SERIES СЕРІЯ** **CE**

**ISO**

**640 x 480 mm**

**HOSPITALIZATION UNITS**

**ГОСПІТАЛЬНІ ВІДДІЛЕННЯ**



**EXTENSIVE MOBILITY TROLLEYS**

**МОБІЛЬНІ ВІЗКИ**

**COMPUTER MEDICAL TROLLEY**

**МЕДИЧНИЙ ВІЗОК ДЛЯ КОМП'ЮТЕРА**

**VESA MONITOR SUPPORT**

**ПІДТРИМКА МОНІТОРІВ VESA**



**26M(R75M)**

3 Positions, adjustable

3 позиції, регульовані

**CABLE LEAD THROUGH**

**ПРОВЕДЕНИЙ КАБЕЛЬ**



**KEYBOARD DRAWER**

**ШУХЛЯДА ДЛЯ КЛАВІАТУРИ**



**1690 B**

162M6TX B.26M(R75M).32R.46.50

**TREATMENT ПРОЦЕДУРНІ**  
**100 SERIES СЕРІЯ** **CE**

**ISO**  
**640 x 480 мм**

**HOSPITALIZATION UNITS**  
**ГОСПІТАЛЬНІ ВІДДІЛЕННЯ**



**EXTENSIVE MOBILITY TROLLEYS**  
**МОБІЛЬНІ ВІЗКИ**

**LAPTOP BASE**  
**ОСНОВА ДЛЯ НОУТБУКА**



**27EV**



**1654 F**  
165 F.26LW(R1).27EV.30.46.51



**CENTRAL SUPPORT**  
**ЦЕНТРАЛЬНА ПІДТРИМКА**



**R1**



Contaminated waste on  
right side  
Забруднені відходи з  
правого боку

**1638 W**  
165 W.26(RA4.A5.R1).33R.46.50

**TREATMENT ПРОЦЕДУРНІ**  
**100 SERIES СЕРІЯ** 

**HOSPITALIZATION UNITS**  
ГОСПІТАЛЬНІ ВІДДІЛЕННЯ

**ISO**  
**640 x 480 мм**



**EXTENSIVE MOBILITY TROLLEYS**  
МОБІЛЬНІ ВІЗКИ



**1602 G**  
133 G.32R.50



**1606 B**  
165 B.32R.46.50



**1650 W**  
165 W.26LW(R1).30.46.50



**1608 W**  
165 W.27.32R.46.50



**1625 B**  
165 B.32L.33R.46.50



**1636 G**  
165 G.26LW(R1).33R.46.50



**1642 B**  
165 B.30.32L.46.50

**MANAGEMENT MEDICATION WITH INTERCHANGEABLE CASSETTES**  
**УПРАВЛІННЯ ЛІКАРСЬКИМИ ЗАСОБИМИ ЗІ ЗМІННИМИ КАСЕТАМИ**



**MANAGEMENT MEDICATION WITH INTERCHANGEABLE CASSETTES**  
**УПРАВЛІННЯ ЛІКАРСЬКИМИ ЗАСОБИМИ ЗІ ЗМІННИМИ КАСЕТАМИ**

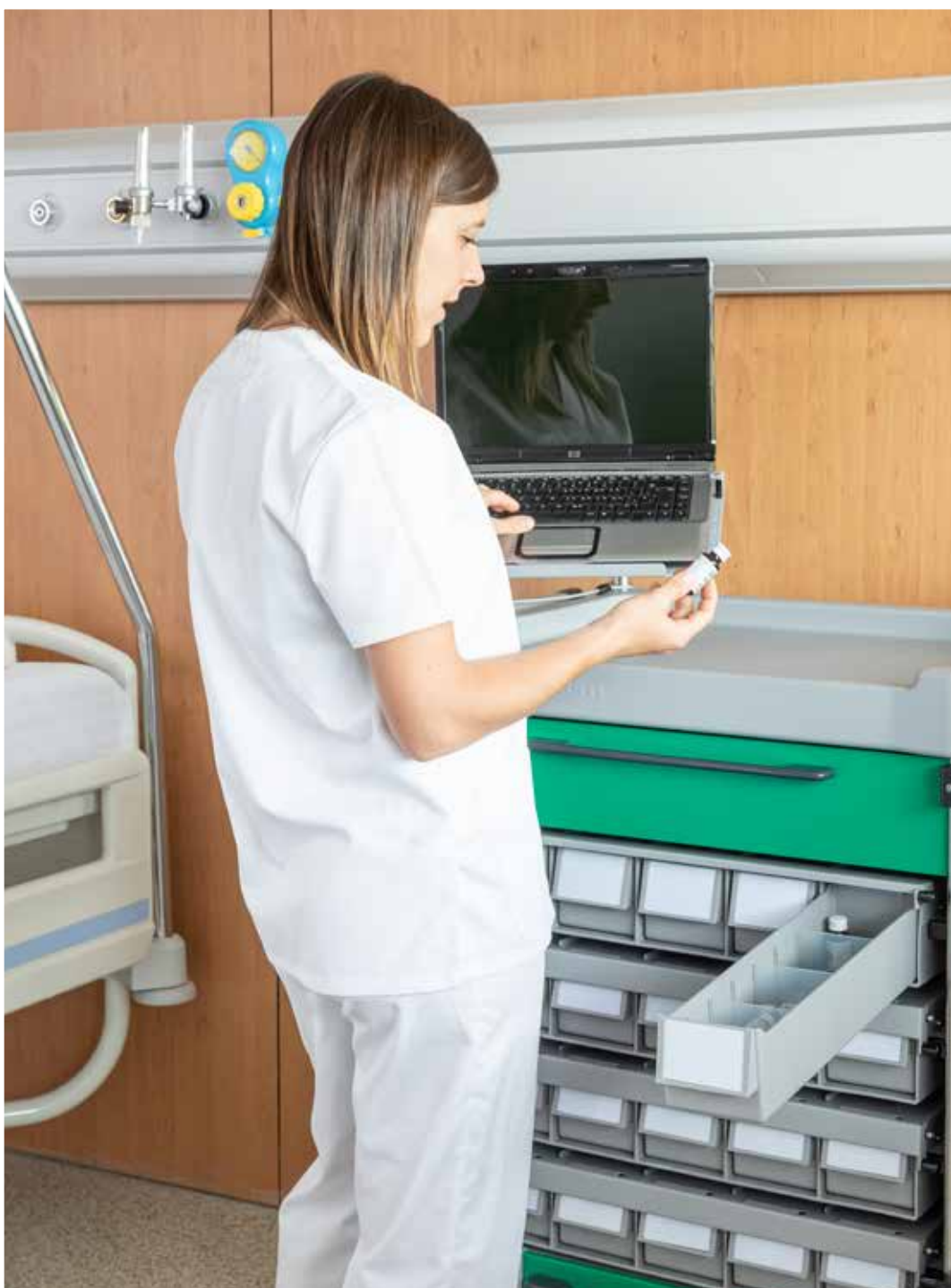

**TRANSPORT TROLLEYS WITH CASSETTES** ТРАНСПОРТНІ ВІЗКИ З КАСЕТАМИ



TRANSPORT TROLLEYS WITH CASSETTES ТРАНСПОРТНІ ВІЗКИ З КАСЕТАМИ



**TRANSPORT TROLLEYS WITH CASSETTES**  
**ТРАНСПОРТНІ ВІЗКИ З КАСЕТАМИ**

**600 SERIES СЕРІЯ**

**HOSPITAL PHARMACY**

**ЛІКАРНЯНА АПТЕКА**

Key locking  
 C5, unit dose medication cassettes  
 600 x 400 mm ISO drawers  
 Maximum capacity 10 cassettes

Блокування на ключ  
 C5, касети для одиничних доз ліків  
 ISO шухляди 600 x 400 мм  
 Максимальна місткість 10 касет



**606 OP.10M10.TP.(8)C5.(2)72**

**ISO**  
**640 x 480 мм**

**UPPER SUPPLEMENT (optional)**  
**ВЕРХНИЙ ДОДАТОК (опція)**



**68**

**LOCK STOP SET**  
**КОМПЛЕКТ БЛОКУВАННЯ STOP**





Lock the guides of the ISO panel that are not used  
 Зафіксуйте направляючі панелі ISO, які не використовуються

**TP**

**2 DUAL LOCK WHEELS Ø 125 mm**  
**2 КОЛЕСА З ПОДВІЙНИМ БЛОКУВАННЯМ Ø 125 мм**



-  Fixed wheel  
Фіксоване колесо
-  Swivel wheel  
Поворотне колесо
-  Locked wheel  
Заблоковане колесо

**TRANSPORT TROLLEYS WITH CASSETTES**  
**ТРАНСПОРТНІ ВІЗКИ З КАСЕТАМИ**

**600 SERIES СЕРІЯ**

**HOSPITAL PHARMACY**

**ЛІКАРНЯНА АПТЕКА**

Key locking, on both sides  
 C5, unit dose medication cassettes  
 600 x 400 mm ISO drawers  
 Maximum capacity 9 + 9 = 18 cassettes

Замок на ключ, з двох сторін  
 C5, касети для одиничних доз ліків  
 ISO шухляди 600 x 400 мм  
 Максимальна місткість 9 + 9 = 18 касет



**618 OP.(2)10M9.(2)TP.(16)C5.(2)72**

**ISO**  
**960 x 640 мм**

**UPPER SUPPLEMENT (optional)**  
**ВЕРХНІЙ ДОДАТОК (опція)**



**68B**

**LOCK STOP SET**  
**КОМПЛЕКТ БЛОКУВАННЯ STOP**





Lock the guides of the ISO panel that are not used  
 Зафіксуйте направляючі панелі ISO, які не використовуються

**TP**

**2 DUAL LOCK WHEELS Ø 125 mm**  
**2 КОЛЕСА З ПОДВІЙНИМ БЛОКУВАННЯМ Ø 125 мм**



-  Fixed wheel  
Фіксоване колесо
-  Swivel wheel  
Поворотне колесо
-  Locked wheel  
Заблоковане колесо

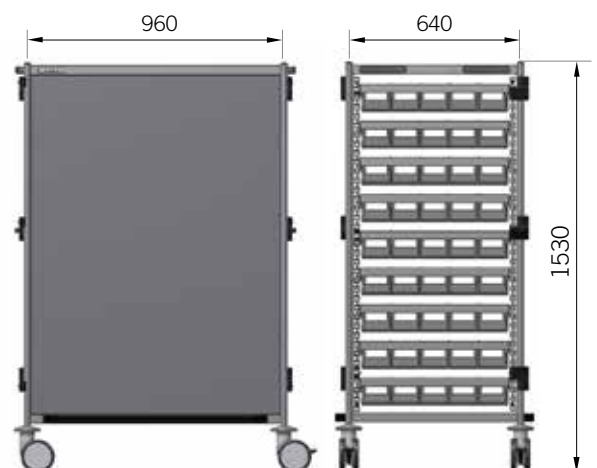

**UNIT DOSE MEDICATION ЗБЕРІГАННЯ МЕДИКАМЕНТІВ**



## UNIT DOSE MEDICATION ЗБЕРІГАННЯ МЕДИКАМЕНТІВ



**UNIT DOSE MEDICATION ЗБЕРІГАННЯ МЕДИКАМЕНТІВ**  
**600 / 100 SERIES СЕРІЯ CЄ**

**ISO**

**INTERCHANGEABLE CASSETTE, 5 PATIENTS КАСЕТА ЗМІННА, 5 ПАЦІЄНТІВ**

Compatible with pharmacy ISO furniture  
 Polypropylene and epoxy painted steel, grey colour  
 Cassette locked **PATENTED**  
 Locked cassette, upper part of the label hidden, lower part visible

Сумісний з аптечними меблями ISO  
 Сталь, пофарбована поліпропіленом та епоксидною смолою, сірого кольору  
 Касетний замок **ЗАПАТЕНТОВАНО**  
 Закрита касета, верхня частина етикетки прихована, нижня частина видима



**C5**

**MEDICATION CONTAINER КОНТЕЙНЕР ДЛЯ ЛІКІВ**

Capacity: 3 litres  
 ISO norm 7810 identification card, international standard  
 Appropriate for intravenous therapy medication, re-packaged medication in unit doses, pills, prefilled syringes, syrups, etc

Ємність: 3 літри  
 Ідентифікаційна картка стандарту ISO 7810, міжнародний стандарт  
 Підходить для внутрішньовенної терапії ліків, повторно упакованих ліків у стандартних дозах, таблеток, попередньо наповнених шприців, сиропів тощо.

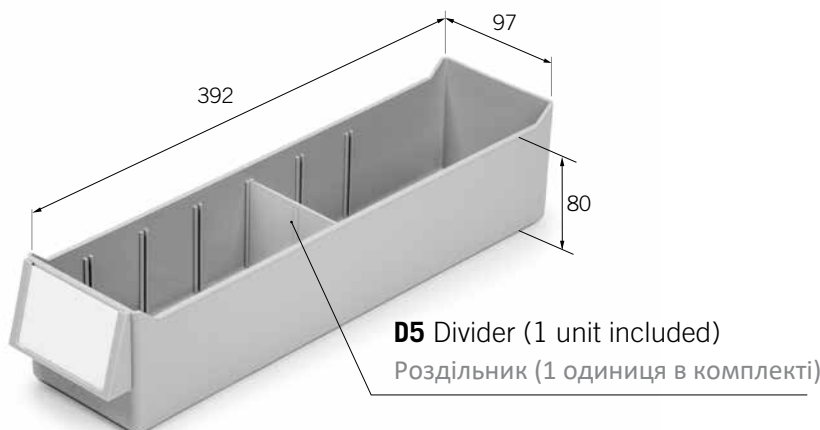

**UNIT DOSE MEDICATION ЗБЕРІГАННЯ МЕДИКАМЕНТІВ**

**ISO**

**100 SERIES СЕРІЯ** **CE**

**640 x 480 мм**

Key locking (included)

Замок на ключ (входить в комплект)



**106M6  
106M6TX**

Keyboard drawer, cable lead through  
Шухляда для клавіатури, проведений кабель



**108M6**



**110M6  
110M6TX**

Keyboard drawer, cable lead through  
Шухляда для клавіатури, проведений кабель



**112M6**



**113M6  
113M6TX**

Keyboard drawer, cable lead through  
Шухляда для клавіатури, проведений кабель



**114M6**



**115M6**



**116M6**



**119M6**



**UNIT DOSE MEDICATION** ЗБЕРІГАННЯ МЕДИКАМЕНТІВ  
**100 SERIES** СЕРІЯ **CE**

**ISO**  
**640 x 480 мм**

**HOSPITALIZATION UNITS**

ГОСПІТАЛЬНІ ВІДДІЛЕННЯ

Key locking (included)  
Interchangeables cassettes, 5 patients

Замок з ключем (входить в комплект)  
Змінні касети, 5 пацієнтів

Syringes drawer

Шухляда для шприців



**1809 W**  
112M6 W.32R.46.50

**MEDICATION CONTAINER**

КОНТЕЙНЕР ДЛЯ ЛІКІВ

3 Litres Літрів

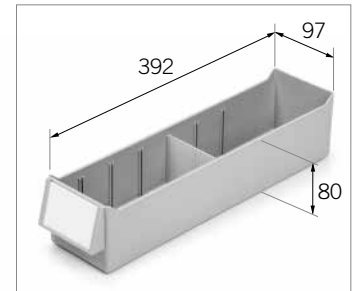

**ELEVATED HANGER SUPPORT**  
**(Optional)**

ІНФУЗІЙНА СТІЙКА (Опція)

For serum preparation  
Для приготування сироваток



**41**

Serum drawer

Шухляда для сироватки

**UNIT DOSE MEDICATION ЗБЕРІГАННЯ МЕДИКАМЕНТІВ**  
**100 SERIES СЕРІЯ** **CE**

**ISO**  
**640 x 480 мм**

**HOSPITALIZATION UNITS**  
**ГОСПІТАЛЬНІ ВІДДІЛЕННЯ**

Syringes Шприци

**MEDICATION CONTAINER**  
**КОНТЕЙНЕР ДЛЯ ЛІКІВ**  
 3 Litres Літрів

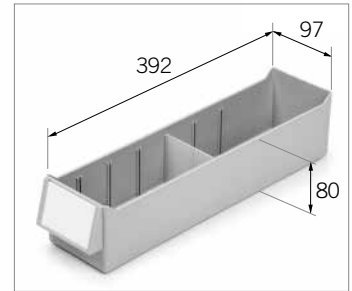

Serum drawer  
 Шухляда для сироватки

**1837 G**  
 116M6 G.26(RA4.A5).27EV.32R.46.50

**UNIT DOSE MEDICATION ЗБЕРІГАННЯ МЕДИКАМЕНТІВ**  
**100 SERIES СЕРІЯ** **CE**

**ISO**  
**640 x 480 мм**

**HOSPITALIZATION UNITS**

ГОСПІТАЛЬНІ ВІДДІЛЕННЯ

**COMPUTER MEDICAL TROLLEY**

МЕДИЧНИЙ ВІЗОК З КОМП'ЮТЕРОМ



**1888 B**  
113M6TX B.26M(R75M).32R.46.50

**VESA MONITOR SUPPORT**

ПІДТРИМКА МОНІТОРІВ VESA



**26M(R75M)**

3 Positions, adjustable

3 позиції, регульовані

**CABLE LEAD THROUGH**

ПРОВЕДЕНИЙ КАБЕЛЬ



**KEYBOARD DRAWER**

ШУХЛЯДА ДЛЯ КЛАВІАТУРИ



**UNIT DOSE MEDICATION ЗБЕРІГАННЯ МЕДИКАМЕНТІВ**  
**100 SERIES СЕРІЯ** 

**ISO**  
**640 x 480 мм**



**1808 W**  
 108M6 W.32R.46.50



**1813 Y**  
 112M6 Y.27.32R.46.50



**1822 F**  
 112M6 F.26LW(R1).30.46.50



**1828 W**  
 110M6TX W.26M(R75M).32R.46.50



**1838 G**  
 116M6 G.26(RA4.A5.R1).32R.46.50



**1894 B**  
 114M6 B.32R.46.50



**1895 B**  
 114M6 B.26(RA4.A5).32R.46.50



**1896 B**  
 114M6 B.26(RA4.A5).27EV.32R.46.50



**1898 Y**  
 119M6 Y.32R.46.50

**TRANSPORT TROLLEYS** ТРАНСПОРТНІ ВІЗКИ  
**500 SERIES** СЕРІЯ

**900 x 570 мм**

Structure of AISI-304 stainless steel  
Union with TIG welding  
Load capacity 150 kg  
Ø 125 mm wheels  
2 antistatic, 2 with brake at left side  
High-tech wheels

Конструкція з нержавіючої сталі AISI-304  
З'єднання з TIG зварюванням  
Вантажопідйомність 150 кг  
Колеса Ø 125 мм  
2 антистатичні, 2 з гальмом зліва  
Високотехнологічні колеса



**530**



**520**

**INSTRUMENT TRANSPORT TROLLEYS**  
**ТРАНСПОРТНІ ВІЗКИ ДЛЯ ІНСТРУМЕНТУ**  
**500 SERIES СЕРІЯ**

**900 x 630 мм**

For 600 x 300 mm containers  
 Monobloc structure of AISI-304 stainless steel  
 Union with rivets and TIG welding  
 Load capacity 150 kg  
 Key locking  
 Non-airtight phenolic doors



Для контейнерів 600 x 300 мм  
 Моноблочна конструкція з нержавіючої сталі AISI-304  
 З'єднання заклепками і зварювання TIG  
 Вантажопідйомність 150 кг  
 Блокування на ключ  
 Негерметичні двері з фенолу

**2 DUAL LOCK WHEELS** Ø 125 mm

**2 ПОДВІЙНІ КОЛЕСА З**

**БЛОКУВАННЯМ** Ø 125 мм



-  Fixed wheel  
Фіксоване колесо
-  Swivel wheel  
Поворотне колесо
-  Locked wheel  
Заблоковане колесо



**567 DN**

**566 DN** Trolley with 2 smooth central shelves  
 Візок з 2 гладкими центральними полицями

**567 DN** Trolley with 2 perforated central shelves for ventilation  
 Візок з 2 перфорованими центральними полицями для вентиляції

**TRANSPORT TROLLEYS** ТРАНСПОРТНІ ВІЗКИ  
**600 SERIES** СЕРІЯ

**ISO**

**640 x 480 мм**

Monobloc structure of AISI-304 stainless steel  
Union with rivets and TIG welding  
Phenolic doors with key locking  
600 x 400 mm ISO drawers  
Maximum capacity 10 ISO drawers 100 mm height

Моноблочна конструкція з нержавіючої сталі AISI-304  
З'єднання заклепками і зварювання TIG  
Фенольні двері з замком на ключ  
Ящики ISO 600 x 400 мм  
Максимальна місткість 10 ящиків ISO висотою 100 мм

**UPPER SUPPLEMENT (optional)**  
ВЕРХНЯ НАДСТАВКА (опція)



**68**

**ADJUSTABLE SHELF (optional)**  
ПОЛИЦЯ, ЩО РЕГУЛЮЄТЬСЯ (опція)



**60 - 600 x 440 мм**

**RETENTION STOP (Optional)**  
СТОПЕР (Опція)



1 set per drawer 1 комплект на ящик



**TR**

**2 DUAL LOCK WHEELS** Ø 125 mm  
**2 ПОДВІЙНІ КОЛЕСА З БЛОКУВАННЯМ** Ø 125 мм



-  Fixed wheel  
Фіксоване колесо
-  Swivel wheel  
Поворотне колесо
-  Locked wheel  
Заблоковане колесо



**606 DN.(6)72.(2)73**

**TRANSPORT TROLLEYS** **ТРАНСПОРТНІ ВІЗКИ**  
**600 SERIES** **СЕРІЯ**

**ISO**  
**900 x 630 мм**

Monobloc structure of AISI-304 stainless steel  
 Union with rivets and TIG welding  
 Phenolic doors with key locking  
 400 x 600 mm ISO drawers  
 Maximum capacity 10 + 10 = 20 ISO drawers 100 mm height

Моноблочна конструкція з нержавіючої сталі AISI-304  
 З'єднання заклепками і зварювання TIG  
 Фенольні двері з замком на ключ  
 Ящики ISO 400 x 600 мм  
 Максимальна місткість 10 + 10 = 20 ящиків ISO висотою 100 мм

**UPPER SUPPLEMENT (optional)**  
**ВЕРХНЯ НАДСТАВКА (опція)**



**68B**

**ADJUSTABLE SHELF (optional)**  
**ПОЛИЦЯ, ЩО РЕГУЛЮЄТЬСЯ (опція)**



**62 - 400 x 610 мм**

**RETENTION STOP (Optional)**  
**СТОПЕР (Опція)**



1 set per drawer 1 комплект на ящик



**TR**

**2 DUAL LOCK WHEELS** Ø 125 mm  
**2 ПОДВІЙНІ КОЛЕСА З БЛОКУВАННЯМ** Ø 125 мм



-  Fixed wheel  
Фіксоване колесо
-  Swivel wheel  
Поворотне колесо
-  Locked wheel  
Заблоковане колесо



**620 DN.(12)72.(4)73**

**TRANSPORT TROLLEYS** ТРАНСПОРТНІ ВІЗКИ  
**600 SERIES** СЕРІЯ

**ISO**  
**640 x 480 мм**

Adjustable shelf, phenolic  
600 x 400 mm ISO drawers

Регульована полиця, фенол  
Ящики ISO 600 x 400 мм

**COMBINED TROLLEY**  
**КОМБІНОВАНИЙ ВІЗОК**

Shelves for bulky material  
Drawers with slides for heavy material

Стелажі для об'ємного матеріалу  
Шухляди з направляючими для важких матеріалів



**632 DN.(2)60**

**UPPER SUPPLEMENT (optional)**  
**ВЕРХНЯ НАДСТАВКА (опція)**



**68**

**RETENTION STOP (Optional)**  
**СТОПЕР (Опція)**



1 set per drawer 1 комплект на ящик



**TR**

**2 DUAL LOCK WHEELS** Ø 125 mm  
**2 ПОДВІЙНІ КОЛЕСА З БЛОКУВАННЯМ** Ø 125 мм



-  Fixed wheel  
Фіксоване колесо
-  Swivel wheel  
Поворотне колесо
-  Locked wheel  
Заблоковане колесо

**TRANSPORT TROLLEYS** ТРАНСПОРТНІ ВІЗКИ  
**600 SERIES** СЕРІЯ

**ISO**  
**640 x 480 мм**



**606 OP.(8)72.73**



**606 DN.(3)60**



**606 DN.(3)60.(2)72.73**



**606 DN.(2)60.(4)72.73**



**606 DN.(8)72.73**



**631 DN.(2)60**



**651 DN**



**652 DN**



**657 DN**

1645

**STORAGE FURNITURE** ВІЗКИ ДЛЯ ЗБЕРІГАННЯ  
**700 SERIES** СЕРІЯ

Adjustable shelf, phenolic  
600 x 400 mm ISO drawers

Регульована полиця, фенол  
Ящики ISO 600 x 400 мм

**COMBINED TROLLEY**  
КОМБІНОВАНИЙ ВІЗОК

Shelves for bulky material  
Drawers with slides for heavy material

Стелажі для об'ємного матеріалу  
Шухляди з направляючими для важких матеріалів



**771 F.60**

**ISO**  
**640 x 480 мм**

**CATHETERS SHELF**  
ПОЛИЧКА ДЛЯ КАТЕТЕРІВ



**60CAT**

**CATHETERS ISO TROLLEY**

ISO ВІЗКИ ДЛЯ КАТЕТЕРІВ



**706 DN.60CAT**

**STORAGE FURNITURE** ВІЗКИ ДЛЯ ЗБЕРІГАННЯ  
**700 SERIES** СЕРІЯ

**ISO**  
**640 x 480 мм**

**RETENTION STOP (Optional)**

СТОПЕР (Опція)

1 set per drawer 1 комплект на ящик



TR



706 OP.(8)72.73



706 DN.(3)60



706 DN.(3)60.(2)72.73



706 DN.(2)60.(4)72.73



706 DN.(6)72.(2)73



772 G.60



752 W



752 W.10M11



**SQUARE TROLLEYS** КВАДРАТНІ ВІЗКИ

**SQS** CE

~~ISO~~  
480 x 480 мм



**STATIC TROLLEYS**

МАЛОМОБІЛЬНІ ВІЗКИ



**SQ010**



**SQ005**



**SQ040**



**SQ021**  
**SQ021TXQ**

Keyboard drawer, cable lead through

Шухляда для клавіатури, проведений кабель



**SQ022**



**SQ032**



**SQ033**



**SQ061**  
**SQ061TXQ**

Keyboard drawer, cable lead through

Щухляда для клавіатури, проведений кабель



**SQ065**

**SIMPLE TROLLEYS ПРОСТІ ВІЗКИ**  
**300 SERIES СЕРІЯ** **CE**

**ISO**  
**640 x 480 мм**



**STATIC TROLLEYS**

МАЛОМОБІЛЬНІ ВІЗКИ



**310**



**305**



**321**

**321TX**

Keyboard drawer, cable lead through

Шухляда для клавіатури, проведений кабель



**322**



**332**

**332TX**

Keyboard drawer, cable lead through

Шухляда для клавіатури, проведений кабель



**333**



**334**



**341**



**346**

**SIMPLE TROLLEYS ПРОСТІ ВІЗКИ**  
**300 SERIES СЕРІЯ** 

**ISO**  
**640 x 480 мм**



**STATIC TROLLEYS**

МАЛОМОБІЛЬНІ ВІЗКИ

**M6** Structure for 6 100 mm ISO drawers

**M6** Конструкція для 6 ящиків ISO 100 мм



**364**



**365**



**366**



**361M6**



**362M6**

**362M6TX**

Keyboard drawer, cable lead through

Шухляда для клавіатури, проведений кабель



**364M6**



**365M6**



**366M6**



**367M6**

**DOUBLE TROLLEYS ПОДВІЙНІ ВІЗКИ**  
**300 SERIES СЕРІЯ** **CE**

**ISO**  
**900 x 630 мм**



**STATIC TROLLEYS**

МАЛОМОБІЛЬНІ ВІЗКИ



**N310**



**N305**



**N321**



**N322**



**N364**



**N365**



**N366**

**DOUBLE TROLLEYS** ПОДВІЙНІ ВІЗКИ  
**300 SERIES** СЕРІЯ **CE**

**ISO**  
**900 x 630 мм**



**STATIC TROLLEYS**

МАЛОМОБІЛЬНІ ВІЗКИ

**M12** Structure for 12 100 mm ISO drawers

**M12** Конструкція для 12 ящиків ISO 100 мм



**N361M12**



**N362M12**



**N364M12**



**N365M12**



**N366M12**



**N367M12**

**LOW TROLLEYS, REDUCED HEIGHT** НИЗЬКІ ВІЗКИ, ЗМЕНШЕНА ВИСОТА **CE**

**LOW SQUARE TROLLEYS** НИЗЬКІ КВАДРАТНІ ВІЗКИ

~~ISO~~

**480 x 480 мм**



**STATIC TROLLEYS**

МАЛОМОБІЛЬНІ ВІЗКИ



**SQ061M4LW**



**SQ064M4LW**

**LOW SIMPLE TROLLEYS** НИЗЬКІ ПРОСТІ ВІЗКИ

**ISO**

**640 x 480 мм**



**STATIC TROLLEYS**

МАЛОМОБІЛЬНІ ВІЗКИ



**361M5LW**



**362M5LW**



**364M5LW**



**365M5LW**



**366M5LW**

To store it under 900 mm work tables  
For users working in sitting position

Для зберігання під робочими столами 900 мм  
Для користувачів, які працюють сидячи

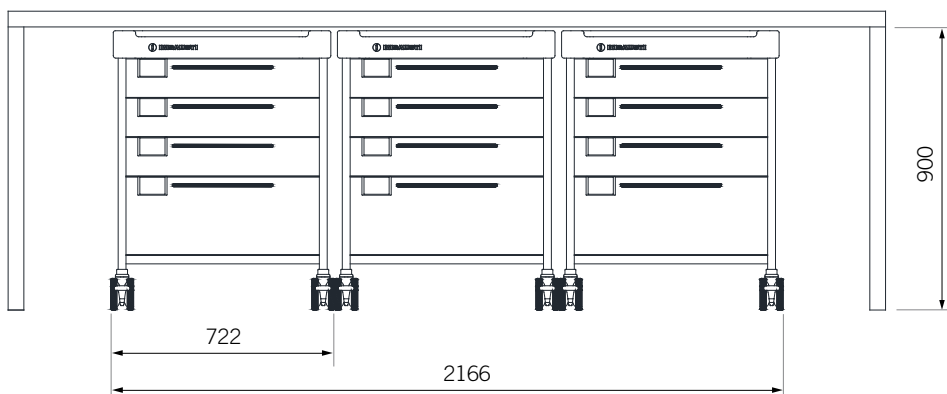

**LOW DOUBLE TROLLEYS** НИЗЬКІ ПОДВІЙНІ ВІЗКИ

**ISO**

**900 x 630 мм**



**STATIC TROLLEYS**

МАЛОМОБІЛЬНІ ВІЗКИ



**N361M10LW**



**N362M10LW**



**N364M10LW**



**N365M10LW**



**N366M10LW**

**SQUARE TROLLEYS** КВАДРАТНІ ВІЗКИ  
**SQM** 

~~ISO~~  
**480 x 480 мм**



**EXTENSIVE MOBILITY TROLLEYS**

МОБІЛЬНІ ВІЗКИ



**SQ132**



**SQ133**



**SQ161**  
**SQ161TXQ**

Keyboard drawer, cable  
lead through  
Шухляда для клавіатури,  
проведення кабель



**SQ165**

**SIMPLE TROLLEYS ПРОСТІ ВІЗКИ**  
**100 SERIES СЕРІЯ** 

**ISO**  
**640 x 480 мм**



**EXTENSIVE MOBILITY TROLLEYS**

**МОБІЛЬНІ ВІЗКИ**

**M6** Structure for 6 100 mm ISO drawers

**M6** Конструкція для 6 ящиків ISO 100 мм



**132**



**133**



**164**



**165**



**166**



**162M6**

**162M6TX**

Keyboard drawer, cable lead through

Шухляда для клавіатури, проведений кабель



**164M6**



**165M6**



**166M6**

1005  
1043

**ACCESSORIES АКСЕСУАРИ**

**SQUARE TROLLEY DIVIDERS КВАДРАТНІ РОЗДІЛЬНИКИ ВІЗКІВ**

PC, polycarbonate PC, полікарбонат

**DMQ - Height Висота 57 мм**



**DSQ - Height Висота 130 мм**

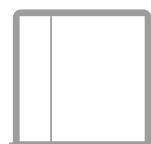
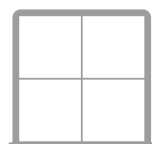
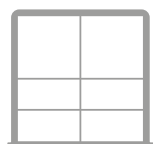
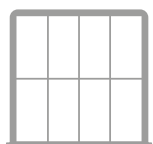
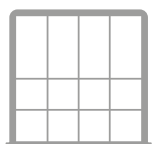
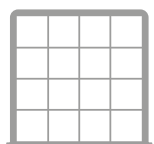

## ACCESSORIES АКЕСУАРИ

### ISO DRAWER DIVIDER SET НАБІР РОЗДІЛЬНИКІВ ISO ЯЩИКІВ

Dividers for 600 x 400 mm ISO drawers

PC, polycarbonate

Роздільники для ящиків ISO 600 x 400 мм

PC, полікарбонат

Drawer Ящик 50 мм

**DL5, DS5**

Drawer Ящик 100 мм

**DL10, DS10**

Drawer Ящик 200 мм

**DL20, DS20**

**DS5** 400 мм

**DL5** 600 мм

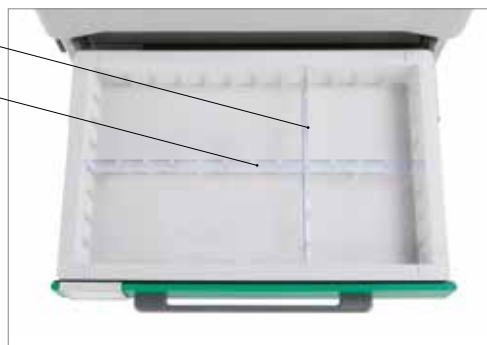

**H5/16**

ISO drawer Ящик ISO 50 мм



**H10/9**

ISO drawer Ящик ISO 100 мм

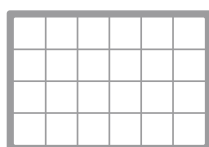

**H5/24**

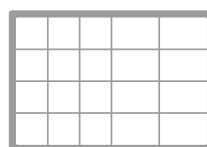

**H5/20**

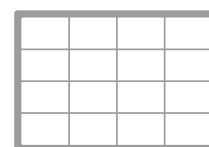

**H5/16**

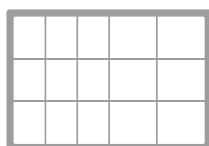

**H5/15**

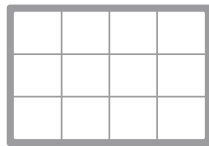

**H5/12, H10/12**

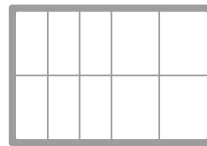

**H5/10, H10/10**

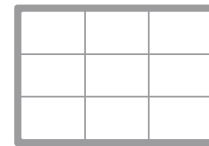

**H5/9, H10/9, H20/9**

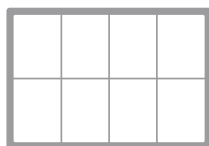

**H5/8, H10/8, H20/8**

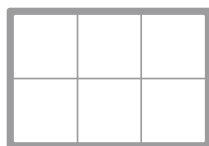

**H5/6, H10/6, H20/6**

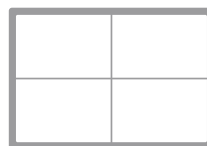

**H10/4, H20/4**

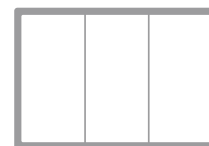

**H10/3, H20/3**

## ACCESSORIES АКЕСУАРИ

### KEY LOCKING БЛОКУВАННЯ НА КЛЮЧ



#### **10**

Square, simple trolley, total locking  
Квадратний, простий візок, повне замикання

#### **10N2**

Double trolley, total locking  
Left side, right side  
Подвійний візок, повне замикання  
Ліва сторона, права сторона

#### **10M2**

Square trolley, 2 130 mm drawers locking  
Simple trolley, 2 100 mm ISO drawers locking  
Квадратний візок, 2 шухляди 130 мм, які замикаються  
Простий візок, 2 шухляди ISO 100 мм із замком

All the locks include 4 keys Всі замки містять 4 ключа



#### **10D**

Square trolley, 2 57 mm drawers locking Simple trolley,  
2 50/100 mm ISO drawers locking  
Квадратний візок, 2 шухляди 57 мм, які замикаються  
Простий візок, 2 шухляди ISO 50/100 мм із замком

#### **10DN2**

Double trolley, 4 ISO drawers locking  
50/100 mm left side, 50/100 mm right side  
Подвійний візок, 4 шухляди ISO з замком  
50/100 мм ліва сторона, 50/100 мм права сторона

#### **10JK**

Set of 4 keys  
Набір з 4 ключів

### CODE LOCKING ЗАМОК З КОДОМ



#### **10COD**

Square, simple trolley, total locking  
Квадратний, простий візок, повне замикання

#### **10CODN2**

Double trolley, total locking  
Left side, right side  
Подвійний візок, повне замикання  
Ліва сторона, права сторона

## ACCESSORIES АКЕСУАРИ

### SEAL LOCKING ЗАМОК З ПЛОМБАМИ



#### 12

Square, simple trolley, total locking  
Квадратний, простий візок, повне замикання

#### 12N2

Double trolley, total locking  
Left side, right side  
Подвійний візок, повне замикання  
Ліва сторона, права сторона



#### 12D

Square trolley, 2 57 mm drawers locking  
Simple trolley, 2 50/100 mm ISO drawers locking  
Квадратний візок, 2 шухляди 57 мм, які замикаються  
Простий візок, 2 шухляди ISO 50/100 мм із замком

#### 12DN2

Double trolley, 4 ISO drawers locking  
50/100 mm left side, 50/100 mm right side  
Подвійний візок, 4 шухляди ISO з замком  
50/100 мм ліва сторона, 50/100 мм права сторона

### INDIVIDUAL SEAL LOCKING ІНДИВІДУАЛЬНЕ БЛОКУВАННЯ ПЛОМБА

#### 12B

Square, simple trolley, maximum 11 seals  
Квадратний, простий візок, максимум 11 пломб

#### 12BN2

Double trolley, maximum 22 seals  
11 left side, 11 right side  
Подвійний візок, максимум 22 пломби  
11 ліва сторона, 11 права сторона



### NUMBERED DISPOSABLE SEALS ОДНОРАЗОВІ ПРОНУМЕРОВАНІ ПЛОМБИ

Number for the control of hospital emergencies  
100 units

Номер для контролю лікарняних екстрених ситуацій  
100 одиниць



14

## LEFT SIDE ACCESSORIES АКСЕСУАРИ ДЛЯ ЛІВОЇ СТОРОНИ

### **GAS BOTTLE STAND**

#### **ТРИМАЧ ДЛЯ ГАЗОВОГО БАЛОНА**

Ø 110 мм / Ø 140 мм

Max. 18 кг

Supported with ref. 44L, 46

Підтримується з арт. 44L, 46



**36**

### **3 GLOVE BOX HOLDER**

#### **ТРИМАЧ 3 КОРОБОК З РУКАВИЧКАМИ**

Depth Глибина 87 мм

Adjustable width Ширина регулюється 200 - 260 мм



**46**

**460P** Open trolley Відкритий візок

### **DOCUMENT HOLDER**

#### **ТРИМАЧ ДОКУМЕНТІВ**

Height Висота 350 мм

Dimensions Розміри 420 x 135 мм



**59**

**RIGHT SIDE ACCESSORIES АКСЕСУАРИ ДЛЯ ПРАВОЇ СТОРОНИ**

**FOLD DOWN TRAY СКЛАДНА ПОЛИЧКА**

Polyethylene Поліетилен

Protection on all 4 sides Захист з усіх 4 сторін



30

**SUCTION UNIT SUPPORT ПІДСТАВКА ДЛЯ АСПИРАТОРА**

Useful dimensions Розміри 250 x 420 мм

Max. 12 кг

Epoxy painted steel Сталь, пофарбована епоксидною смолою



39R

**13 LITRES BIN ВІДРО 13 ЛІТРІВ**



50

**TWO 13 LITRES BINS ДВА ВІДРА ПО 13 ЛІТРІВ**



50B

**26 LITRES BIN ВІДРО 26 ЛІТРІВ**



51

**25 LITRES PEDAL BIN ВІДРО 25 ЛІТРІВ З ПЕДАЛЬЮ**



57

## LEFT - RIGHT SIDE ACCESSORIES АКСЕСУАРИ З ЛІВОГО І ПРАВОГО БОКУ

### SIDE SUPPORT БІЧНА ПІДТРИМКА

Width Ширина 155 мм



**Square, simple trolley** Квадратний, простий візок

**32L** Left Ліворуч

**32R** Right Праворуч

**Double trolley** Подвійний візок

**32NL** Left Ліворуч

**32NR** Right Праворуч

### FIXING RAIL ФІКСУЮЧА РЕЙКА

25 x 10 мм Max. 20 кг

Stainless steel Нержавіюча сталь



**Square, simple trolley** Квадратний, простий візок

**37L** Left Ліворуч

**37R** Right Праворуч

**Double trolley** Подвійний візок

**37NL** Left Ліворуч

**37NR** Right Праворуч

### CATHETER CONTAINER КОНТЕЙНЕР ДЛЯ КАТЕТЕРІВ

Height Висота 420 мм

Not supported with Не сумісно з арт. 30, 46



**44L** Left Ліворуч

**44R** Right Праворуч

**D44** Divider Роздільник

### DISPOSABLE CONTAINER SUPPORT ПІДСТАВКА ДЛЯ ОДНОРАЗОВОГО КОНТЕЙНЕРА

Max. 10 litres 10 літрів

Epoxy painted steel Сталь,  
пофарбована епоксидною смолою



**33L** Left Ліворуч

**33R** Right Праворуч

**BACK SIDE ACCESSORIES АКСЕСУАРИ ЗАДНЬОЇ СТОРОНИ**

**BACK FIXING RAIL**

**ЗАДНЯ ФІКСУЮЧА РЕЙКА**

☒ 25 x 10 мм Max. 20 кг  
Stainless steel Нержавіюча сталь



**37QT** Square Квадратні

**37T** Simple Прості

**CPR BOARD**

**СРР ДОШКА**

(серцево-легенева реанімація)

Dimensions Розміри 660 x 440 мм



**34**

**ELECTRICAL CONNECTION BASE**

**БАЗА ЕЛЕКТРИЧНОГО ПІДКЛЮЧЕННЯ**



3 metres cable 3 метри кабелю

Integrated cable support Вбудована опора кабелю



**38EU** SCHUKO, type F Тип F

**38US** USA, type B Тип B

**38UK** UK, type G Тип G

**38CH** Switzerland, type J Тип J

## ACCESSORIES АКЕСУАРИ

### LAPTOP BASE ПІДСТАВКА ДЛЯ НОУТБУКА

Left side assembly  
Rotating and tilting base  
Padlock with security cable

Монтаж з лівої сторони  
Основа, що обертається і нахиляється  
Навісний замок з тросом безпеки  
Width Ширина 398 - 308 мм Depth Глибина 270 мм



**27**



**27EV** Assembly in elevated accesory  
Верхнє кріплення аксесуарів

### ROTATING ARM FOR DEFIBRILLATOR РОТАЦІЙНА ОСНОВА ДЛЯ ДЕФІБРИЛЯТОРА

Right side assembly Монтаж з правого боку  
Two rotation axles Дві осі обертання  
Useful dimensions Розміри 350 x 350 мм  
Fixing strap Ремінь для фіксації  
Max. 8 кг



**28**



**28EV** Assembly in elevated accesory  
Верхнє кріплення аксесуарів

**ACCESSORIES АКСЕСУАРИ**

**GEL DISPENSER**

**ДОЗАТОР ГЕЛЮ**

500 ml rechargeable jar

Ємність, об'ємом 500 мл



**48L** Left Ліворуч

**48R** Right Праворуч

**DRIP TRAY**

**ЗАХИСНИЙ ПІДДОН**

Manually removable

Знімається вручну



**GT**



**48Q** Square trolley Квадратні візки  
Assembly Монтаж на RA5Q, RA4Q



**48** Right side assembly in elevated accesory  
Монтаж з правого боку зверху

**HANGER SUPPORT**  
**ПІДТРИМКА ВІШАЛКИ**

Max. 6 кг



58

**SERUM HOLDER**  
**ІНФУЗІЙНА СТІЙКА**



Stainless steel Нержавіюча сталь  
Max. 4 кг  
Adjustable height Висота регулюється



40

**ELEVATED HANGER SUPPORT**  
**ІНФУЗІЙНА СТІЙКА**



Stainless steel Нержавіюча сталь  
Max. 4 кг  
For serum preparation Для приготування сироватки



41

## ACCESSORIES АКЕСУАРИ

### GLASS DISPENSER

#### ДИСПЕНСЕР ДЛЯ СТАКАНІВ

For glasses of Для стаканчиків 150, 200, 220 ml Max. 70 glasses 70 vasos



**47L** Left Ліворуч

**47R** Right Праворуч

**47** Left side assembly in elevated accesory  
Монтаж з лівої сторни зверху

### CABLE LEAD GUIDE SUPPORT

#### НАПРАВЛЯЮЧА ДЛЯ КАБЕЛЮ

Stainless steel Нержавіюча сталь



**42**

### 2 ENDOSCOPES SUPPORT

#### 2 ОПОРИ ДЛЯ ЕНДОСКОПІВ

Stainless steel Нержавіюча сталь

Adjustable height Висота регулюється



**45L** Left Ліворуч

**45R** Right Праворуч

### ENDOSCOPE DISINFECTATION JAR

#### ФЛАКОН ДЛЯ ДЕЗІНФЕКЦІЇ ЕНДОСКОПІВ

500 мл



**66L** Left Ліворуч

**66R** Right Праворуч

## ISO FURNITURE ACCESSORIES АКСЕСУАРИ ДЛЯ МЕБЛІВ ISO

### ADJUSTABLE SHELF FOR CATHETERS

РЕГУЛЬОВАНА ПОЛИЧКА ДЛЯ КАТЕТЕРІВ

25 hooks 25 гачків



**60CAT**

### ADJUSTABLE SHELF

РЕГУЛЬОВАНА ПОЛИЦЯ

Phenolic Фенол Max. 22 кг



**60** 600 x 440 mm - Mod. 606

**62** 400 x 610 mm - Mod. 620

### ADJUSTABLE SHELF DIVIDER

РЕГУЛЮВАНИЙ РОЗДІЛЬНИК ПОЛИЧКИ

Epoch painted steel Сталь, пофарбована епоксидною смолою



**DV**

### RETENTION STOP

СТОПЕР

1 set per drawer 1 комплект на шухляду



**TR**

### LOCK STOP SET

КОМПЛЕКТ СТОПЕРІВ

1 set per trolley 1 комплект на візок



Lock the guides of the ISO panel that are not used  
Зафіксуйте напрямні панелі ISO, які не використовуються

**TP**

**ISO FURNITURE ACCESSORIES АКСЕСУАРИ ДЛЯ МЕБЛІВ ISO**  
**600 x 400 mm ISO DRAWERS КОРЗИНА ISO 600 x 400 мм**

**ISO DRAWER LID КРИШКА ДЛЯ КОРЗИНИ ISO**



**LD** 2 holes for seals  
2 отвори для пломб

**50 mm ISO DRAWER (8 litres)**  
**КОРЗИНА ISO 50 мм (8 літрів)**

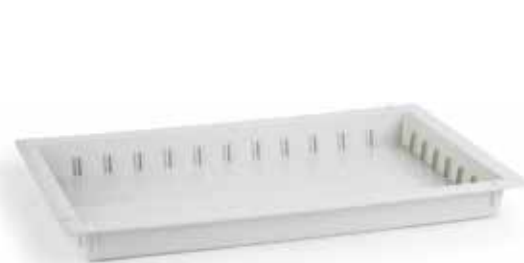

**71**  
**71LD** 2 holes for seals  
2 отвори для пломб

**100 mm ISO DRAWER (19 litres)**  
**КОРЗИНА ISO 100 мм (19 літрів)**



**72**  
**72LD** 2 holes for seals  
2 отвори для пломб

**100 mm ISO CLOSED DRAWER (19 litres)**  
**100 мм ЗАКРИТА КОРЗИНА ISO (19 літрів)**



**72C**  
**72CLD** 2 holes for seals  
2 отвори для пломб

**200 mm ISO DRAWER (33 litres)**  
**КОРЗИНА ISO 200 мм (33 літри)**



**73**  
**73LD** 2 holes for seals  
2 отвори для пломб

**240 mm HIGH ISO DRAWER**  
**240 мм ВИСОКА КОРЗИНА ISO**



**73BT** Loose drawer unit Незакріплена корзина  
**AX73.73BT** Mounted on trolley Встановлений візок

**ELEVATED ACCESSORIES АКЕСУАРИ ЗВЕРХУ**

**MONITOR SUPPORT ПІДТРИМКА МОНИТОРА**

3 Positions, adjustable

3 позиції, регулюються

VESA 75 / 100 мм

Епоху painted steel Сталь,

пофарбована епоксидною смолою



**26M(R75QM)** Square Квадратні

**26M(R75M)** Simple Прості



**TABLET SUPPORT ПІДТРИМКА ПЛАНШЕТА**

Variable height Висота регулюється

Width Ширина 150 - 195 мм

Tablets from 7" to 12" Планшети від 7" до 12"



**63L** Left Ліворуч

**63R** Right Праворуч

**63** Assembly in elevated accesory  
Монтаж зверху

**MONITOR ARTICULATED ARM ШАРНІРНА РУКА ДЛЯ МОНИТОРА**

Two rotation axles Дві осі обертання

VESA 75 / 100 мм

Max. 9,5 кг



**76** Assembly in elevated accesory  
Монтаж зверху

**76L** Left Ліворуч

**76R** Right Праворуч

## ELEVATED ACCESSORIES АКСЕСУАРИ ДЛЯ ПІДВИЩЕННЯ

### ELEVATED TUBE SET КОМПЛЕКТ ТРУБ



**26LW**

**26**

**26HE**

### BINS DISPENSER БОКС ДИСПЕНСЕРІВ



**RA5Q** Square Квадратні  
**RA5** Simple Прості  
**RA5N** Double Подвійні

**RA4Q** Square Квадратні  
**RA4** Simple Прості  
**RA4N** Double Подвійні

### CENTRAL SUPPORT ЦЕНТРАЛЬНА ПІДТРИМКА

Epoch painted steel  
Сталь, пофарбована епоксидною смолою  
Depth Глибина 150 мм  
Max. 22 кг

### CENTRAL SHELF ЦЕНТРАЛЬНА ПОЛИЧКА

Epoch painted steel  
Пофарбована сталь  
Depth Глибина 230 мм  
Max. 22 кг

### CENTRAL RAIL ЦЕНТРАЛЬНА РЕЙКА

Stainless steel Нержавіюча сталь  
25 x 10 мм  
Max. 15 кг



**R1Q** Square Квадратні  
**R1** Simple Прості  
**R1N** Double Подвійні



**R2Q** Square Квадратні  
**R2** Simple Прості  
**R2N** Double Подвійні



**R7Q** Square Квадратні  
**R7** Simple Прості  
**R7N** Double Подвійні

**ELEVATED ACCESSORIES** АКСЕСУАРИ ДЛЯ ПІДВИЩЕННЯ

**480 x 480 мм**  
**640 x 480 мм**  
**900 x 630 мм**

↑ Variable height, bridles attachment  
 ↓ Змінна висота, кріплення вуздечок



**26LW(R1Q)** Square Квадратні  
**26LW(R1)** Simple Прості  
**26LW(R1N)** Double Подвійні



**26LW(R2Q)** Square Квадратні  
**26LW(R2)** Simple Прості  
**26LW(R2N)** Double Подвійні



**26LW(R7Q)** Square Квадратні  
**26LW(R7)** Simple Прості  
**26LW(R7N)** Double Подвійні



**26(R7Q)** Square Квадратні  
**26(R7)** Simple Прості  
**26(R7N)** Double Подвійні



**26(R1Q.R1Q)** Square Квадратні  
**26(R1.R1)** Simple Прості  
**26(R1N.R1N)** Double Подвійні



**26(R2Q.R2Q)** Square Квадратні  
**26(R2.R2)** Simple Прості  
**26(R2N.R2N)** Double Подвійні



**26(R7Q.R7Q)** Square Квадратні  
**26(R7.R7)** Simple Прості  
**26(R7N.R7N)** Double Подвійні



**26(R2Q.R1Q)** Square Квадратні  
**26(R2.R1)** Simple Прості  
**26(R2N.R1N)** Double Подвійні



**26(R2Q.R7Q)** Square Квадратні  
**26(R2.R7)** Simple Прості  
**26(R2N.R7N)** Double Подвійні

**ELEVATED ACCESSORIES** АКСЕСУАРИ ДЛЯ ПІДВИЩЕННЯ

**480 x 480 мм**  
**640 x 480 мм**

↑ Variable height, bridles attachment  
Змінна висота, кріплення вуздечок

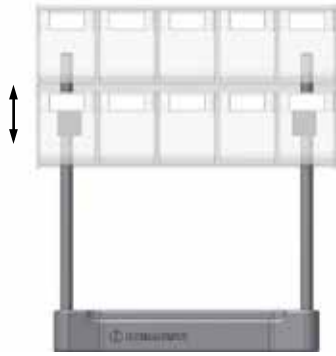

**26(RA5Q.A5)** Square Квадратні  
**26(RA4Q.A5)** Square Квадратні

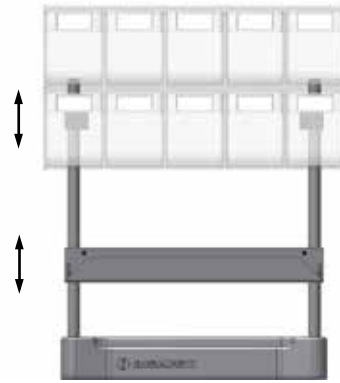

**26(RA5Q.A5.R1Q)** Square Квадратні  
**26(RA4Q.A5.R1Q)** Square Квадратні



**26(RA5Q.A5.R2Q)** Square Квадратні  
**26(RA4Q.A5.R2Q)** Square Квадратні



**26(RA5.A5)** Simple Прості

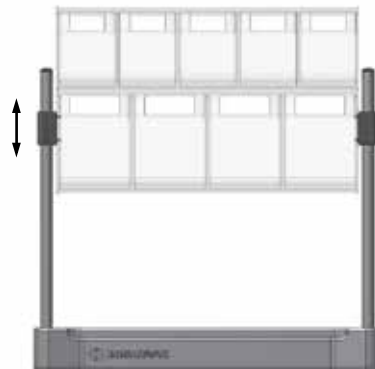

**26(RA4.A5)** Simple Прості



**26(RA5.A5.R1)** Simple Прості



**26(RA4.A5.R1)** Simple Прості



**26(RA5.A5.R2)** Simple Прості



**26(RA4.A5.R2)** Simple Прості

↑↓ Variable height, bridles attachment  
 Змінна висота, кріплення вуздечок

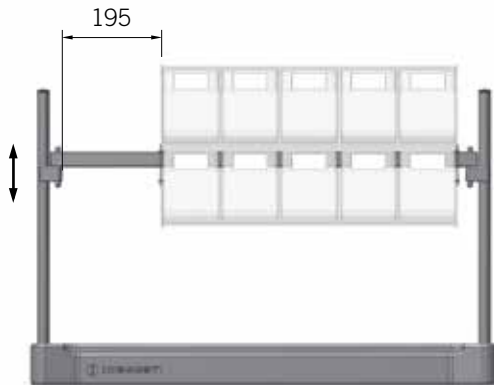

**26(RA5N.A5)** Double Подвійні

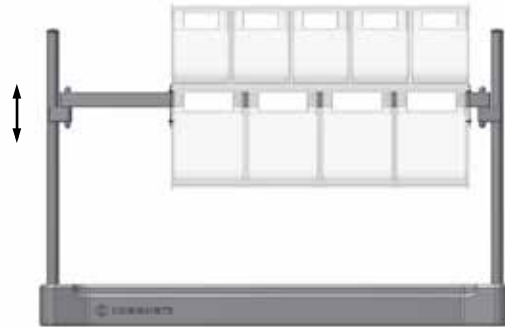

**26(RA4N.A5)** Double Подвійні

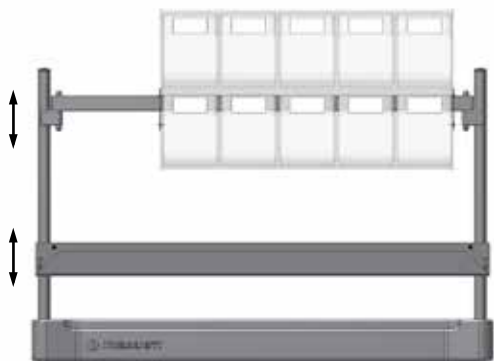

**26(RA5N.A5.R1N)** Double Подвійні

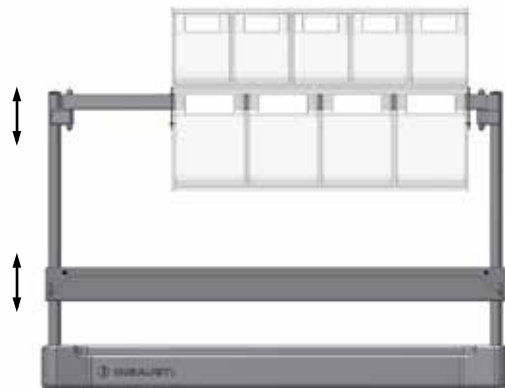

**26(RA4N.A5.R1N)** Double Подвійні

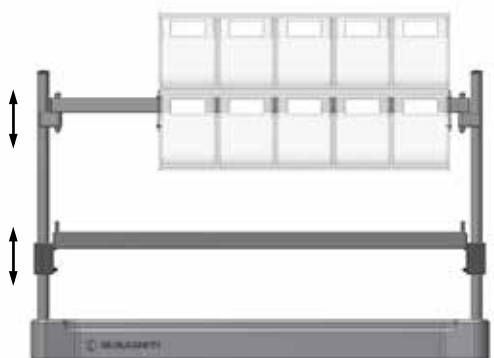

**26(RA5N.A5.R2N)** Double Подвійні

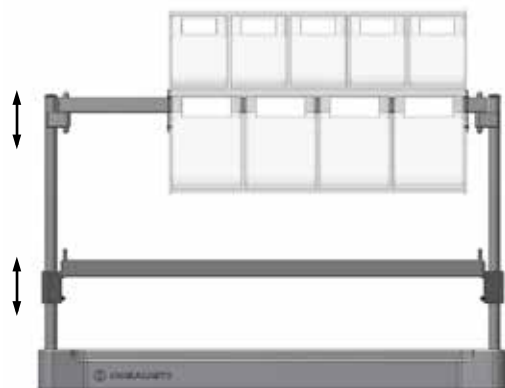

**26(RA4N.A5.R2N)** Double Подвійні



Since Desde  
**1991**



All articles with EC mark are considered as medical device class I and follow regulation (EU) 2017/745

Усі вироби зі знаком ЕС вважаються медичними виробами класу I та відповідають регламенту (ЄС) 2017/745

Guarantee period:

5 years

3 years drawers slides of the medical trolleys

Гарантійний термін:

5 років

3 роки направляючі висувних ящиків медичних візків

INSAUSTI reserves the right to make modifications

INSAUSTI залишає за собою право вносити зміни

Photographs taken at the San Juan de Dios Hospital in Pamplona

Фотографії, зроблені в лікарні Сан-Хуан-де-Діос у Памплоні



Designed and manufactured in Spain

Розроблено та виготовлено в Іспанії



**INSAUSTI®**

**INSAUSTI MATERIAL CLÍNICO S.L.U.**

Pol. Ind. Comarca 2 C/B nave 9  
31191 Barbatáin (España - Spain)  
Tel.: (+34) 948 149 588  
e-mail: [insausti@insausti.eu](mailto:insausti@insausti.eu)  
[www.insausti.eu](http://www.insausti.eu)

**ТОВ «РЕНЕСАНС-МЕДИКАЛ»**

Уповноважений представник в Україні

01024, Україна, м. Київ,  
вул. Богомольця 7/14, оф. 182.  
Тел./факс: +38 044 360 03 00  
[info@insausti.com.ua](mailto:info@insausti.com.ua)  
[www.insausti.com.ua](http://www.insausti.com.ua)  
[www.ren-med.com.ua](http://www.ren-med.com.ua)



**2023**